

# AVAO BOD / AVAO BOD FAST

Patented

CE 0082

EN 361: 2002  
EN 358: 1999  
EN 813: 2008

(EN) Fall arrest harness, work positioning belt, seat harness.  
(FR) Harnais antichute, ceinture de maintien, hamais cuissard.

## WARNING

Activities involving the use of this equipment are inherently dangerous. You are responsible for your own actions and decisions.

- Before using this equipment, you must:
- Read and understand all Instructions for Use.
  - Get specific training in its proper use.
  - Become acquainted with its capabilities and limitations.
  - Understand and accept the risks involved.



**FAILURE TO HEED ANY OF THESE WARNINGS MAY RESULT IN SEVERE INJURY OR DEATH.**

## Traceability and markings / Traçabilité et marquage

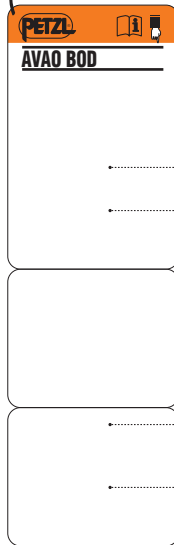
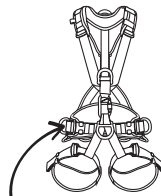

CE 0082

- a. Body controlling the manufacture of this PPE
- b. Notified body that carried out the CE type inspection

Apave Sudeurope SAS  
BP 193 - 13322 Marseille  
Cedex 16 - France N°0082

- c. Traceability: datamatrix = product reference + individual number

e. Individual number

00 000 AA 0000

- f. Year of manufacture
- g. Day of manufacture
- h. Control or name of inspector
- i. Incrementation

- j. Standards : EN361: 2002  
EN358: 1999  
EN813: 2008

- k. Carefully read the instructions for use

PETZL  
ZI Cidex 105A  
38920 Croles  
France

ISO 9001  
© Petzl

PETZL.COM

Made in Romania

### 1. Field of application (text part)

Champ d'application (partie texte)

### 2. Nomenclature of parts

Nomenclature

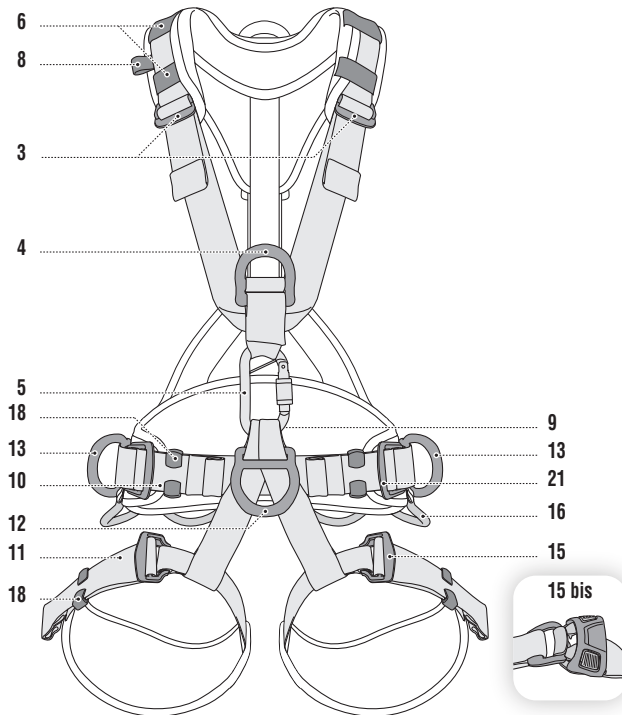
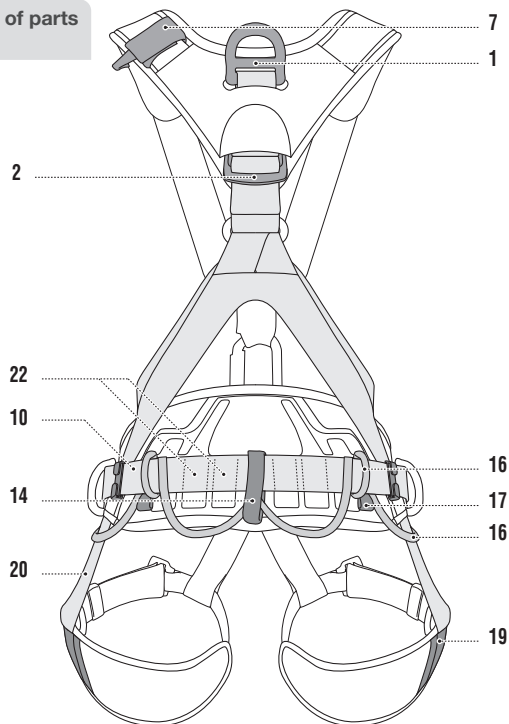

**5. How to put the harness on**  
 Mise en place du harnais

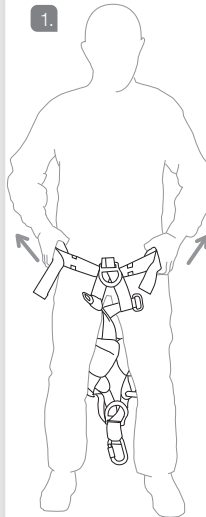
1. 

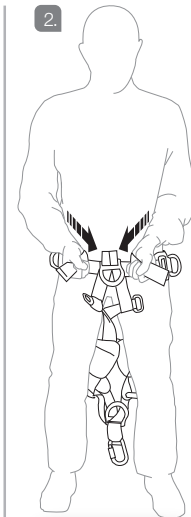
2. 

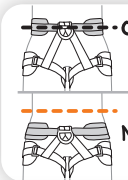

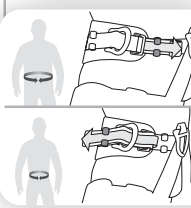

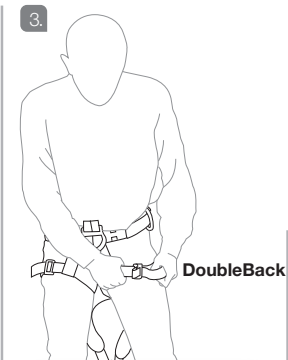

3. 

**DoubleBack**

**Close** 

**Open** 





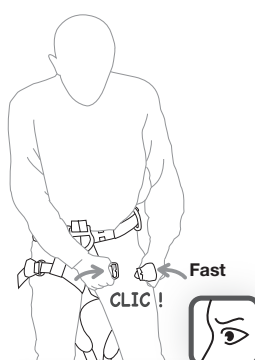

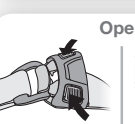

**Fast** **CLIC!**

**Close** **CLIC!** 

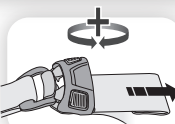
**Open** 



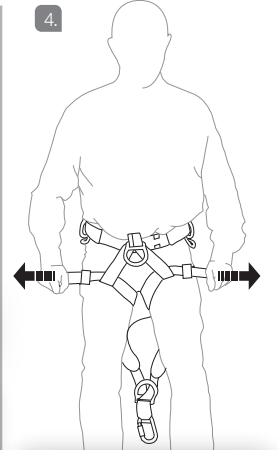

4. 

**OK!**

**Go to size 2**

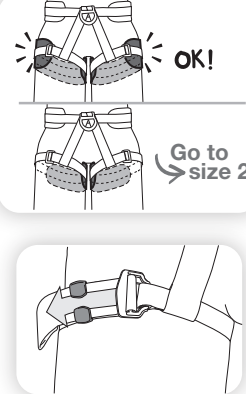

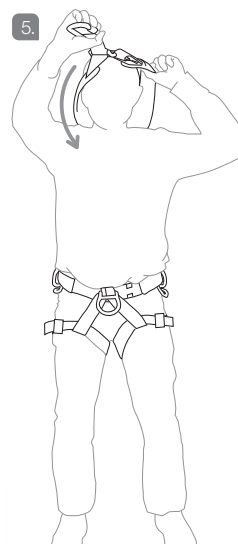
5. 

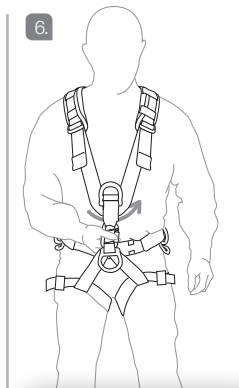
6. 

**close** **open**





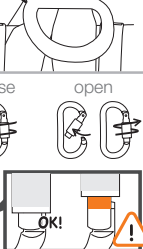

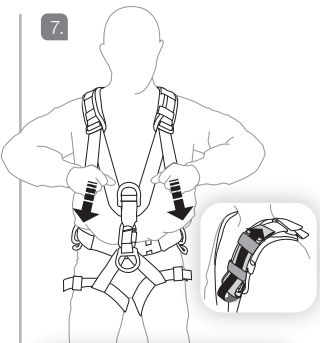

7. 

**OK!**

**NO!**

**NO!**

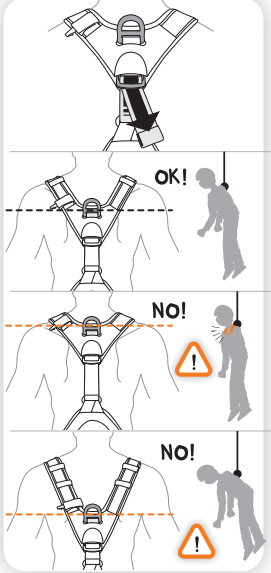

**6. EN 361: 2002 fall arrest harness**  
 Harnais antichute EN 361: 2002

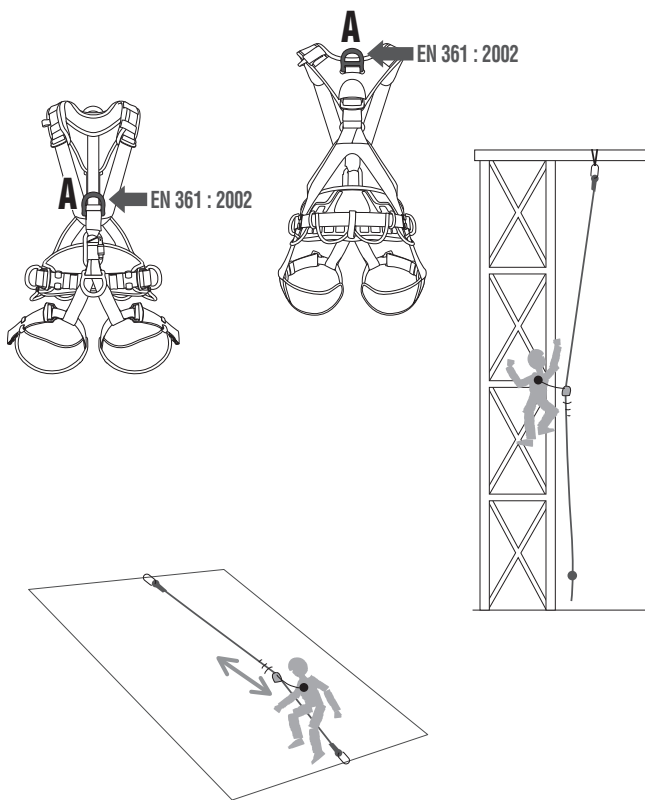

**7. EN 358: 1999 harness for work positioning and restraint**  
 Harnais de maintien au travail et retenue EN 358: 1999

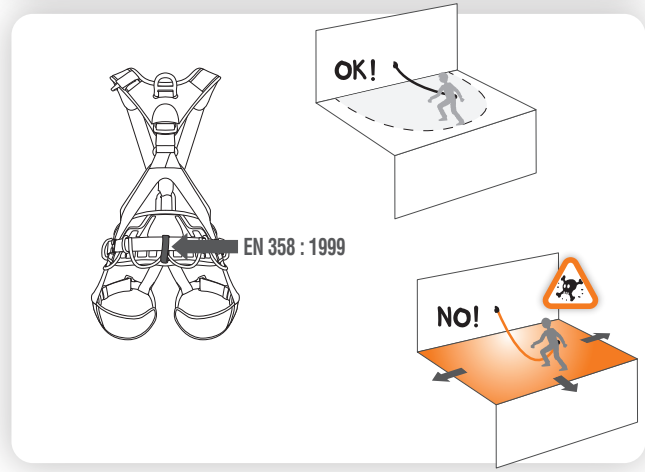
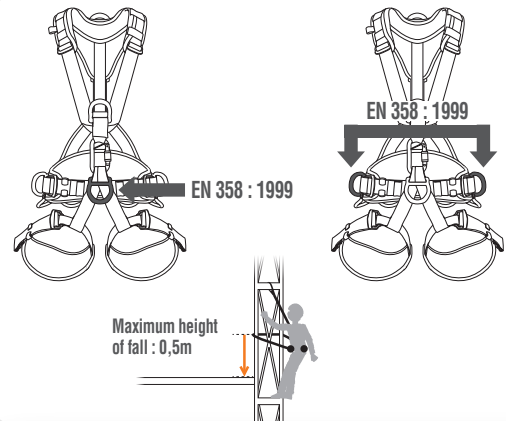

**8. Seat harness EN 813: 2008**  
 Harnais cuissard EN 813: 2008

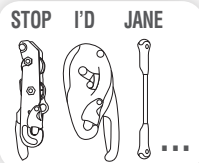
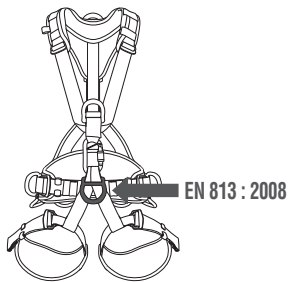

**9. Equipment loops**  
 Porte-matériels

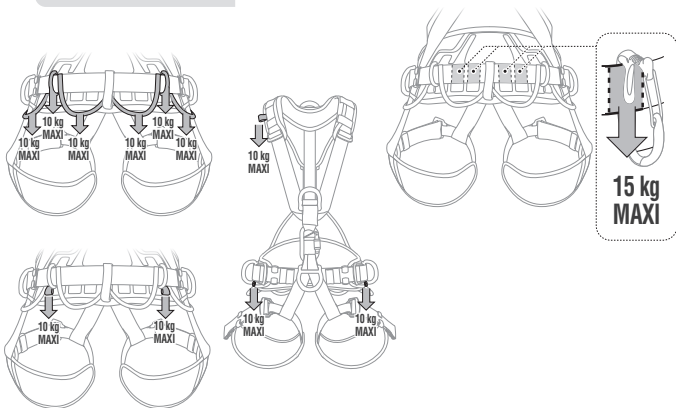

**10. Petzl general information (text part)**  
 Généralités Petzl (partie texte)

+ 80°C / + 176°F  
- 40°C / - 40°F

(EN) Temperature  
(FR) Température  
(DE) Temperatur  
(IT) Temperatura  
(ES) Temperatura  
(PT) Temperatura  
(NL) Temperatuur  
(SE) Temperatur  
(DK) Temperatur  
(FI) Lämpötila  
(NO) Temperatur  
(RU) Температура  
(CZ) Teplota  
(PL) Temperatura  
(SI) Temperatura  
(HU) Hőmérséklet  
(BG) Температура  
(JP) 気温  
(KR) 온도  
(CN) 温度  
(TH) อุณหภูมิ



(EN) Storage and transport  
(FR) Rangement et transport  
(DE) Lagerung und Transport  
(IT) Sistemazione e trasporto  
(ES) Almacenamiento y transporte  
(PT) Armazenamento e transporte  
(NL) Opbergen en vervoeren  
(FI) Säilytys ja kuljetus  
(NO) Lagring og transport  
(RU) Хранение и транспортировка  
(CZ) Skladování a doprava  
(PL) Pakowanie i transport  
(SI) Shranjevanje in transport  
(HU) Tárolás, szállítás  
(BG) Транспорт и съхранение  
(JP) 持ち運びと保管方法  
(KR) 보관과 운송  
(CN) 运输及储存  
(TH) การขนส่งและการเก็บรักษา



(EN) Drying  
(FR) Séchage  
(DE) Trocknen  
(IT) Asciugamento  
(ES) Secado  
(PT) Secagem  
(NL) Het drogen  
(SE) Torkning  
(FI) Kuivaus  
(NO) Torking  
(RU) Сушка  
(CZ) Sušení  
(PL) Suszenie  
(SI) Susenje  
(HU) Szárítás  
(BG) Сушене  
(JP) 乾燥  
(CN) 使干燥  
(TH) ทำให้อแห้ง

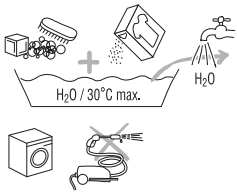

(EN) Cleaning Disinfection  
(FR) Nettoyage Désinfection  
(DE) Gefährliche Produkte  
(IT) Pulizia Disinfezione  
(ES) Limpieza Desinfección  
(PT) Limpeza Desinfeção  
(NL) Reiniging Ontsmetting  
(SE) Rengöring Desinficering  
(FI) Puhdistus Desinfiointi  
(NO) Rengjøring Desinfisering  
(RU) Чистка Дезинфекция  
(CZ) Čištění Desinfekce  
(PL) Czyszczenie Dezynfekcja  
(SI) Čiščenje/razkuževanje  
(HU) Tisztítás  
(BG) Почистване Дезинфекция  
(JP) 手入れ方法 消毒  
(CN) 清洗 消毒  
(TH) ทำความสะอาดโดย ใช้ สารฆ่าเชื้อ

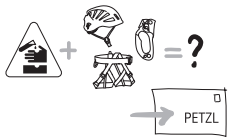

(EN) Dangerous products  
(FR) Produits dangereux  
(DE) Gefährliche Produkte  
(IT) Prodotti pericolosi  
(ES) Productos peligrosos  
(PT) produtos perigosos  
(NL) Gevaarlijke producten  
(SE) Farliga produkter  
(FI) Vaaralliset tuotteet  
(NO) Farlige produkter  
(RU) Опасная продукция  
(CZ) Nebezpečné výrobky  
(PL) Produkty niebezpieczne  
(SI) Nevarne kemikalije  
(HU) Veszélyes termékek  
(BG) Опасни продукти  
(JP) 有害物質  
(CN) 危险品  
(TH) วัตถุอันตราย

## AVAO BOD / AVAO BOD FAST

### Taille 1

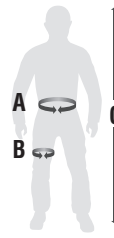

A	B	C
70 - 110 cm	45 - 65 cm	165 - 185 cm
27,5 - 39 inch	18 - 25,5 inch	65 - 73 inch

### Taille 2

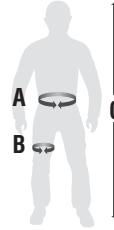

A	B	C
80 - 130 cm	60 - 75 cm	175 - 200 cm
31,5 - 51 inch	24 - 29,5 inch	69 - 79 inch

Only the techniques shown in the diagrams that are not crossed out, and that do not display a skull and crossbones symbol and/or «NOL» are authorized. Some examples of misuse are presented, but it is impossible to describe them all. Check [www.petzl.com](http://www.petzl.com) regularly to find the latest technical information. Contact Petzl if you have any doubt or difficulty understanding these documents.

## 1. Field of application

Personal protective equipment (PPE).  
Fall arrest body harness, work positioning and restraint belt and seat harness for work at height.  
This product must not be loaded beyond its strength rating, nor be used for any purpose other than that for which it is designed.

### WARNING

**Activities involving the use of this equipment are inherently dangerous. You are responsible for your own actions and decisions.**

Before using this equipment, you must:

- Read and understand all instructions for use.
- Get specific training in its proper use.
- Become acquainted with its capabilities and limitations.
- Understand and accept the risks involved.

**Failure to heed any of these warnings may result in severe injury or death.**

### Responsibility

WARNING, specific training is essential before use. This training must be adapted to the practices defined in the Field of Application.

This product must only be used by competent and responsible persons, or those placed under the direct and visual control of a competent and responsible person. Gaining an adequate apprenticeship in appropriate techniques and methods of protection is your own responsibility.

You personally assume all risks and responsibilities for all damage, injury or death which may occur during or following incorrect use of our products in any manner whatsoever. If you are not able, or not in a position to assume this responsibility or to take this risk, do not use this equipment.

## 2. Nomenclature of parts

### - Chest harness:

(1) Dorsal attachment point, (2) Rear dorsal point adjustment buckle, (3) Front sternal point adjustment buckles, (4) Sternal attachment point, (5) Chest-seat harness connector, (6) Elastic retainers, (7) Velcro retainer for arranging a lanyard, (8) Tool holder loops.

### - Seat harness:

(9) Textile attachment point for chest-seat harness connector, (10) Waistbelt straps, (11) Leg loop straps, (12) Ventral side attachment point, (13) Waistbelt side attachment points, (14) Rear restraint attachment point, (15) DoubleBack adjustment buckles for leg loops, (15 bis) FAST rapid buckles for leg loops, (16) Equipment loops, (17) Tool holder loops, (18) Plastic retainers, (19) Leg loop retainers, (20) Leg loop-chest harness linking strap, (21) DoubleBack waistbelt adjustment buckles, (22) CARITOOOL slots.

### Principal materials:

Straps: polyester, nylon.  
Adjustment buckles: steel.  
Attachment points and front chest-seat harness connector: aluminum alloy.

## 3. Inspection, points to verify

### Before each use

#### Harness

Check the webbing at the attachment points, at the adjustment buckles and at the safety stitching.

Look for cuts in the webbing, wear and damage due to use, to heat, and to contact with chemical products, etc.. Be particularly careful to check for cut threads. Verify that the DoubleBack and FAST buckles operate properly.

#### Chest-seat harness connector

Make sure the frame, gate, hinge and locking sleeve are free of any cracks, deformation, corrosion, etc.. Open the gate and verify that it closes and locks correctly. The Keylock slot must not be blocked by any foreign matter (dirt, pebble, etc.).

Consult the details of the inspection procedure to be carried out for each item of PPE on the Web at [www.petzl.com/ppp](http://www.petzl.com/ppp).  
Contact Petzl if you have any doubt.

### During each use

It is important to regularly monitor the condition of the product and its connections to the other equipment in the system. Make sure that all pieces of equipment in the system are correctly positioned with respect to each other.

## 4. Compatibility

Verify that this product is compatible with the other elements of the system in your application (compatible = good functional interaction).

## 5. How to put the harness on

- Be sure to correctly stow the excess webbing (folded flat) in the retainers.  
Be careful of foreign bodies which can impede the operation of the FAST buckles (such as pebbles, sand, clothing...). Verify that the buckles are correctly fastened.

#### Chest-seat harness connector:

Do not use it to attach a lanyard or energy absorber.  
ATTENTION DANGER, it must always be used with the gate closed and locked. Its strength is greatly reduced if the gate is open.  
Systematically verify the gate is closed by pressing it with your hand. Contaminants such as mud, sand, paint, ice, dirty water, etc. can prevent the locking system from working.

#### Initial adjustment of the dorsal attachment point:

This adjustment should be done only once when putting on your harness for the first time. Have another person help you do it.  
Adjust the position of the dorsal attachment point to suit your body shape and size: position it at the level of the shoulder blades.

#### Adjustment and suspension test

Your harness must be adjusted to fit snugly to reduce the risk of injury in case of a fall.

You must move around and hang in the harness from each attachment point, with your equipment, to verify that the harness fits properly, provides adequate comfort for the intended use and that it is optimally adjusted.

## 6. Fall arrest harness EN 361: 2002

Body harness for fall arrest, component of a fall arrest system in accordance with the EN 363 standard (personal fall arrest systems). It must be used in conjunction with EN 795 anchors, EN 362 locking carabiners, EN 355 energy absorber, etc..

### 6A. Sternal attachment point

### 6B. Dorsal attachment point

Only these points may be used to attach a fall arrest system, for example a mobile fall arrester, an energy absorber, or other system described in the EN 363 standard. For ease of identification, these points are marked with the letter 'A'.

#### Clearance: amount of free space below the user

The clearance below the user must be sufficient to prevent the user from striking any obstacle in case of a fall. Specific details on calculating clearance are found in the technical notices for the other components (energy absorbers, mobile fall arrester, etc.).

## 7. EN 358: 1999 harness for work positioning and restraint

These attachment points are designed to either hold the user in position at the work station, or to prevent the worker from entering a zone where a fall is possible. These attachment points must only be used to attach to a restraint or work positioning system, maximum fall height: 0.5 m.

These attachment points are not designed for fall arrest usage. It may be necessary to supplement work positioning or travel restraint systems with collective or personal fall arrest systems.

### 7A. Ventral attachment point

### 7B. Waistbelt side attachment points

Always use the two side attachment points together by linking them with a positioning lanyard in order to be comfortably supported by the waistbelt.

### 7C. Rear restraint attachment point

This rear waistbelt attachment is designed only for attachment of a restraint system to prevent the user from entering an area where a fall is possible.

Regularly check the effectiveness of the system during use (adjustment and attachment elements).

## 8. Seat harness: EN 813: 2008

### Ventral attachment point

Nominal maximum load: 140 kg.

Designed for progression on rope and work positioning.

Use this ventral ring to attach a descender, positioning lanyards or progression lanyards.

This attachment point should not be used to attach fall arrest systems.

## 9. Equipment loops

The equipment loops must only be used to attach and support equipment.

WARNING DANGER, never use equipment loops for belaying, rappelling, tying-in, or anchoring a person.

## 10. Supplementary information regarding standards EN 365

### Rescue plan

You must have a rescue plan and the means to rapidly implement it in case of difficulties encountered while using this equipment.

### Anchors

The anchor point for the system should preferably be located above the user's position and should meet the requirements of the EN 795 standard (minimum strength of 10 kN).

### Various

- In a fall-arrest system, it is essential to check the required clearance under the user before each use, to avoid any impact with the ground or an obstacle in case of a fall.  
- Make sure that the anchor point is correctly positioned, in order to limit the risk and the height of a fall.

- A fall arrest harness is the only device allowable for supporting the body in a fall arrest system.

- When using multiple pieces of equipment together, a dangerous situation can result if the safety function of one piece of equipment is affected by the safety function of another piece of equipment.

- WARNING DANGER, take care that your products do not rub against abrasive or sharp surfaces.

- Users must be medically fit for activities at height. Warning, inert suspension in a harness can result in serious injury or death.

- The instructions for use for each item of equipment used in conjunction with this product must be respected.

- The instructions for use must be provided to users of this equipment in the language of the country in which the product is to be used.

## 11. Petzl general information

### Lifetime / When to retire your equipment

For Petzl's plastic and textile products, the maximum lifetime is 10 years from the date of manufacture. It is indefinite for metallic products.

WARNING: an exceptional event can lead you to retire a product after only one use, depending on the type and intensity of usage and the environment of usage (harsh environments, marine environment, sharp edges, extreme temperatures, chemical products, etc.).

A product must be retired when:

- It is over 10 years old and made of plastic or textiles.
- It has been subjected to a major fall (or load).
- It fails to pass inspection. You have any doubt as to its reliability.
- You do not know its full usage history.
- When it becomes obsolete due to changes in legislation, standards, technique or incompatibility with other equipment, etc..

### Destroy retired equipment to prevent further use.

### Product inspection

In addition to the inspection before each use, an in-depth inspection must be carried out by a competent inspector. The frequency of the in-depth inspection must be governed by applicable legislation, and the type and the intensity of use. Petzl recommends an inspection at least once every 12 months.

To help maintain product traceability, do not remove any markings or labels.

Inspection results should be recorded on a form with the following details: type of equipment, model, manufacturer contact information, serial number or individual number, date of manufacture, date of purchase, date of first use, date of next periodic inspection, problems, comments, the name and signature of the inspector. See an example at [www.petzl.com/ppp](http://www.petzl.com/ppp).

### Storage, transport

Store the product in a dry place away from exposure to UV, chemicals, extreme temperatures, etc.. Clean and dry the product if necessary.

### Modifications, repairs

Modifications and repairs outside of Petzl facilities are prohibited (except replacement parts).

### 3-year guarantee

Against all material or manufacturing defect. Exclusions: normal wear and tear, oxidation, modifications or alterations, incorrect storage, poor maintenance, negligence, uses for which this product is not designed.

### Responsibility

Petzl is not responsible for the consequences, direct, indirect or accidental, or any other type of damage befalling or resulting from the use of its products.

## Traceability and markings

- a. Body controlling the manufacture of this PPE
- b. Notified body that carried out the CE type inspection
- c. Traceability: datamatrix = product reference + individual number
- d. Diameter
- e. Individual number
- f. Year of manufacture
- g. Day of manufacture
- h. Control or name of inspector
- i. Incrementation
- j. Standards
- k. Read the Instructions for use carefully

Seules les techniques présentées non barrées, sans tête de mort et/ou sans « NO! », sont autorisées. Certaines mauvaises utilisations sont présentées à titre d'exemple, mais il n'est pas possible de les décrire toutes. Prenez régulièrement connaissance des dernières mises à jour des informations techniques sur [www.petzl.com](http://www.petzl.com). En cas de doute ou de problème de compréhension, renseignez-vous auprès de Petzl.

## 1. Champ d'application

Équipement de protection individuelle (EPI).

Harnais complet antichute, ceinture de maintien et de retenue et harnais cuissard pour travaux en hauteur.

Ce produit ne doit pas être sollicité au-delà de ses limites ou dans toute autre situation que celle pour laquelle il est prévu.

### ATTENTION

**Les activités impliquant l'utilisation de cet équipement sont par nature dangereuses.**

**Vous êtes responsable de vos actes et de vos décisions.**

Avant d'utiliser cet équipement, vous devez:

- Lire et comprendre toutes les instructions d'utilisation.
- Vous former spécifiquement à l'utilisation de cet équipement.
- Vous familiariser avec votre équipement, apprendre à connaître ses performances et ses limites.
- Comprendre et accepter les risques induits.

**Le non-respect d'un seul de ces avertissements peut être la cause de blessures graves ou mortelles.**

### Responsabilité

ATTENTION, une formation est indispensable avant utilisation. Cette formation doit être adaptée aux pratiques définies dans le champ d'application.

Ce produit ne doit être utilisé que par des personnes compétentes et avisées, ou placées sous le contrôle visuel direct d'une personne compétente et avisée. L'apprentissage des techniques adéquates et des mesures de sécurité s'effectue sous votre seule responsabilité.

Vous assumez personnellement tous les risques et responsabilités pour tout dommage, blessure ou mort pouvant survenir suite à une mauvaise utilisation de nos produits de quelque façon que ce soit. Si vous n'êtes pas en mesure d'assumer cette responsabilité ou de prendre ce risque, n'utilisez pas ce matériel.

## 2. Nomenclature

- **Torse**:

(1) Point d'attache dorsal, (2) Boucle arrière de réglage du point dorsal, (3) Boucles avant de réglage du point sternal, (4) Point d'attache sternal, (5) Connecteur torse-cuissard, (6) Passants élastiques, (7) Passant Velcro pour rangement de longe, (8) Passants pour porte-outils.

- **Cuissard**:

(9) Point d'attache textile du connecteur torse-cuissard, (10) Sangles de ceinture, (11) Sangles de cuisses, (12) Point d'attache ventral, (13) Points d'attache latéraux de ceinture, (14) Point d'attache arrière de retenue, (15) Boucles de réglage DoubleBack des sangles de cuisses, (15 bis) Boucles rapides FAST des sangles de cuisses, (16) Porte-matériels, (17) Passants pour porte-outils, (18) Passants plastiques, (19) Passants pour sangles de cuisses, (20) Sangle de liaison cuisses-torse, (21) Boucles de réglage DoubleBack des sangles de ceinture, (22) Passants pour CARITOO.

**Matériaux principaux**:

Sangles: polyester, polyamide.

Boucles de réglage: acier.

Points d'attache et connecteur boucle de liaison avant torse-cuissard : alliage aluminium.

## 3. Contrôle, points à vérifier

**Avant toute utilisation**

**Harnais**

Vérifiez les sangles au niveau des points d'attache, des boucles de réglage et des coutures de sécurité.

Surveillez les coupures, usures et dommages dus à l'utilisation, à la chaleur, aux produits chimiques, etc.. Attention aux fils coupés. Vérifiez le bon fonctionnement des boucles DoubleBack et FAST.

**Connecteur torse-cuissard**

Vérifiez sur le corps, le rivet et la bague de verrouillage, l'absence de fissures, déformations, corrosion, etc.. Ouvrez le doigt et vérifiez qu'il se ferme et se verrouille correctement. Le trou du Keylock ne doit pas être encombré (terre, cailloux...). Consultez le détail du contrôle à effectuer pour chaque EPI sur le site [www.petzl.fr/eipi](http://www.petzl.fr/eipi).

En cas de doute, contactez Petzl.

**Pendant l'utilisation**

Il est important de contrôler régulièrement l'état du produit et de ses connexions avec les autres équipements du système. Assurez-vous du bon positionnement des équipements les uns par rapport aux autres.

## 4. Compatibilité

Vérifiez la compatibilité de ce produit avec les autres éléments du système dans votre application (compatibilité = bonne interaction fonctionnelle).

## 5. Mise en place du harnais

- Veillez à ranger correctement les surplus de sangles (bien plaqués) dans les passants.
- Attention aux objets étrangers qui risquent de gêner le fonctionnement des boucles rapides FAST (cailloux, sable, vêtements...). Vérifiez leur bon verrouillage.

**Connecteur torse-cuissard**:

Ne l'utilisez pas pour connecter une longe ou un absorbeur d'énergie.

ATTENTION DANGER, utilisez le toujours doigt fermé et verrouillé. Sa résistance diminue fortement si le doigt est ouvert.

Vérifiez systématiquement le bon verrouillage du doigt en le pressant avec la main. Des corps étrangers (boue, sable, peinture, glace, eau sale...) peuvent empêcher le verrouillage.

**Réglage initial du point dorsal**:

Réalisez ce réglage une seule fois, lors de la première mise en place de votre harnais, en vous faisant aider par une autre personne.

Ajustez le réglage de ce point d'attache dorsal à votre morphologie: positionnez-le au niveau des omoplates.

**Réglage et test de suspension**

Votre harnais doit être ajusté proche du corps pour réduire le risque de blessure en cas de chute.

Vous devez effectuer des mouvements et un test de suspension sur chaque point d'attache, avec votre matériel, pour être sûr qu'il soit de la bonne taille et du niveau de confort nécessaire pour l'usage attendu et que le réglage soit optimum.

## 6. Harnais antichute EN 361 : 2002

Harnais complet pour besoins antichute, composant d'un système d'arrêt des chutes selon la norme EN 363 (systèmes de protection individuelle contre les chutes de hauteur). Il doit être utilisé en combinaison avec des ancrages EN 795, mousquetons à verrouillage EN 362, absorbeur EN 355, etc..

**6A. Point d'attache sternal**

**6B. Point d'attache dorsal**

Seuls ces points servent à connecter un système d'arrêt des chutes, par exemple un antichute mobile sur corde, un absorbeur d'énergie..., systèmes décrits dans la norme EN 363. Pour mieux les identifier, ces points sont marqués de la lettre A.

**Tirant d'air: hauteur libre sous l'utilisateur**

La hauteur libre sous l'utilisateur doit être suffisante pour qu'il ne heurte pas d'obstacle en cas de chute. Les calculs spécifiques de tirant d'air sont détaillés dans les notices techniques des autres composants (absorbeurs d'énergie, antichute mobile...).

## 7. Harnais de maintien au travail et retenue EN 358 : 1999

Ces points d'attache sont destinés soit à maintenir l'utilisateur en position à son poste de travail, soit à empêcher l'utilisateur d'atteindre un emplacement d'où une chute est possible. Ces points d'attache doivent être utilisés uniquement pour l'accrochage à un système de maintien au travail, ou système de retenue, hauteur de chute maximum: 0,5 m.

Ces points d'attache ne sont pas conçus pour des utilisations antichute. Il peut être nécessaire de compléter les systèmes de maintien au travail, ou de retenue, par des moyens de protection contre les chutes de hauteur de type collectif ou individuel.

**7A. Point d'attache ventral**

**7B. Points d'attache latéraux de ceinture**

Utilisez toujours les deux points d'attache latéraux ensemble en les reliant par une longe de maintien pour être en appui confortablement dans la ceinture.

**7C. Point d'attache arrière de retenue**

Ce point d'attache arrière de ceinture est destiné uniquement à empêcher l'utilisateur d'atteindre un emplacement d'où une chute est possible.

Vérifiez régulièrement l'efficacité du système pendant l'utilisation (éléments de réglage et de fixation).

## 8. Harnais cuissard: EN 813 : 2008

**Point d'attache ventral**

Charge nominale maximale : 140 kg.

Destiné à la progression sur corde et au maintien au travail.

Utilisez cet anneau ventral pour connecter un descendeur, des longes de maintien, ou des longes de progression.

Ce point d'attache n'est pas adapté pour l'arrêt des chutes.

## 9. Porte-matériels

Les porte-matériels doivent être utilisés pour le matériel uniquement.

ATTENTION DANGER, n'utilisez pas les porte-matériels pour assurer, descendre, vous encorder ou vous longer.

## 10. Informations normatives complémentaires EN 365

**Plan de secours**

Prévoyez les moyens de secours nécessaires pour intervenir rapidement en cas de difficultés.

**Amarrages**

L'amarrage du système doit être de préférence situé au-dessus de la position de l'utilisateur et répondre aux exigences EN 795 (résistance minimum 10 kN).

**Divers**

- Dans un système d'arrêt des chutes, il est essentiel de vérifier l'espace libre requis sous l'utilisateur, avant chaque utilisation, afin d'éviter toute collision avec le sol, ou un obstacle, en cas de chute.

- Veillez à ce que le point d'amarrage soit correctement positionné, afin de limiter le risque et la hauteur de chute.

- Un harnais d'antichute est le seul dispositif de préhension du corps qu'il soit permis d'utiliser dans un système d'arrêt des chutes.

- Un danger peut survenir lors de l'utilisation de plusieurs équipements dans laquelle la fonction de sécurité de l'un des équipements peut être affectée par la fonction de sécurité d'un autre équipement.

- ATTENTION DANGER, veillez à ce que vos produits ne frottent pas sur des matériaux abrasifs ou pièces coupantes.

- Les utilisateurs doivent être médicalement aptes aux activités en hauteur.

ATTENTION, être suspendu et inerte dans un harnais peut déclencher des troubles physiologiques graves ou la mort.

- Les instructions d'utilisation définies dans les notices de chaque équipement associé à ce produit doivent être respectées.

- Les instructions d'utilisation doivent être fournies à l'utilisateur de cet équipement dans la langue du pays d'utilisation.

## 11. Généralités Petzl

**Durée de vie / Mise au rebut**

Pour les produits Petzl, plastiques et textiles, la durée de vie maximale est de 10 ans à partir de la date de fabrication. Elle n'est pas limitée pour les produits métalliques.

ATTENTION, un événement exceptionnel peut vous conduire à rebuter un produit après une seule utilisation (type et intensité d'utilisation, environnement d'utilisation: milieux agressifs, milieu marin, arêtes coupantes, températures extrêmes, produits chimiques, etc.).

Un produit doit être rebuté quand:

- Il a plus de 10 ans et est composé de plastique ou textile.
- Il a subi une chute importante (ou effort).
- Le résultat des vérifications du produit n'est pas satisfaisant. Vous avez un doute sur sa fiabilité.
- Vous ne connaissez pas son historique complet d'utilisation.
- Quand son usage est obsolète (évolution législative, normative, technique ou incompatibilité avec d'autres équipements, etc.).

**Détruisez ces produits pour éviter une future utilisation.**

**Vérification du produit**

En plus des contrôles avant chaque utilisation, faites réaliser une vérification approfondie par un vérificateur compétent. Cette fréquence de la vérification doit être adaptée en fonction de la législation applicable, du type et de l'intensité d'utilisation.

Petzl vous conseille une vérification au minimum tous les 12 mois.

Ne retirez pas les étiquettes et marquages pour garder la traçabilité du produit.

Les résultats des vérifications doivent être enregistrés sur une fiche de suivi: type, modèle, coordonnées fabricant, numéro de série ou numéro individuel, dates: fabrication, achat, première utilisation, prochains examens périodiques; notes: défauts, remarques; nom et signature du contrôleur. Voir exemple sur [www.petzl.fr/eipi](http://www.petzl.fr/eipi).

**Stockage, transport**

Stockez le produit au sec, à l'abri des UV, produits chimiques, dans un endroit tempéré, etc.. Nettoyez et séchez le produit si nécessaire.

**Modifications, réparations**

Les modifications et réparations sont interdites hors des ateliers de Petzl (sauf pièces de rechange).

**Garantie 3 ans**

Contre tout défaut de matière ou fabrication. Sont exclus: usure normale, oxydation, modifications ou retouches, mauvais stockage, mauvais entretien, négligences, utilisations pour lesquelles ce produit n'est pas destiné.

**Responsabilité**

Petzl n'est pas responsable des conséquences directes, indirectes, accidentelles ou de tout autre type de dommages survenus ou résultant de l'utilisation de ses produits.

## Traçabilité et marquage

- Organisme contrôlant la fabrication de cet EPI
- Organisme notifié intervenant pour l'examen CE de type
- Traçabilité: datamatrix = référence produit + numéro individuel
- Diamètre
- Numéro individuel
- Année de fabrication
- Jour de fabrication
- Contrôle ou nom du contrôleur
- Incrémentation
- Normes
- Lire attentivement la notice technique

## DE

Von den in den Abbildungen dargestellten Techniken sind nur solche zulässig, die nicht durchgestrichen sind und nicht mit einem Totenkopfsymbol und/oder mit einem „NO!“ versehen sind. Einige Bedienungsfehler sind als Beispiel abgebildet, es ist jedoch nicht möglich, alle erdenklichen Fehler zu beschreiben. Besuchen Sie regelmäßig unsere Website ([www.petzl.com](http://www.petzl.com)), um die neuesten Versionen der technischen Informationen zu erhalten.  
Im Zweifelsfall oder bei jeglichen Verständnischwierigkeiten hinsichtlich dieser Dokumente wenden Sie sich an Petzl.

## 1. Bestimmungsgemäßer Gebrauch

Persönliche Schutzausrüstung (PSA).  
Komplettgurt zum Auffangen eines Sturzes, Haltegurt zur Arbeitsplatzpositionierung und Rückhaltung und Sitzgurt für die Höhenarbeit.  
Dieses Produkt darf nicht über seine Grenzen hinaus belastet werden. Es darf ausschließlich zu dem Zweck verwendet werden, für den es entworfen wurde.

### ACHTUNG

**Aktivitäten, bei denen diese Ausrüstung zum Einsatz kommt, sind naturgemäß gefährlich.**

**Für Ihre Handlungen und Entscheidungen sind Sie selbst verantwortlich.**

Vor dem Gebrauch dieser Ausrüstung müssen Sie:

- Die Gebrauchsanleitung vollständig lesen und verstehen
- Fachgerecht zur richtigen Benutzung der Ausrüstung ausgebildet sein
- Sich mit Ihrer Ausrüstung vertraut machen, die Möglichkeiten und Einschränkungen kennen lernen
- Die mit dem Einsatz verbundenen Risiken verstehen und akzeptieren

**Die Nichtberücksichtigung auch nur einer dieser Warnungen kann zu schweren Verletzungen oder sogar Tod führen.**

### Haftung

Achtung: Vor dem Gebrauch ist eine Ausbildung unerlässlich. Diese fachliche Einweisung muss auf die im Abschnitt „Bestimmungsgemäßer Gebrauch“ genannten Aktivitäten ausgerichtet sein.

Dieses Produkt darf nur von kompetenten und besonnenen Personen verwendet werden oder von Personen, die unter der direkten Aufsicht und visuellen Kontrolle einer kompetenten und besonnenen Person stehen.  
Das Erlernen der geeigneten Anwendungstechniken und Sicherheitsvorkehrungen erfolgt einzig und allein unter Ihrer eigenen Verantwortung.  
Sie übernehmen persönlich alle Risiken und die vollständige Verantwortung für jegliche Sachschäden, Verletzung oder Tod, die auf irgendeine Weise während oder in Folge der unsachgemäßen Verwendung unserer Produkte entstehen können.  
Wenn Sie nicht in der Lage sind, diese Verantwortung zu übernehmen oder dieses Risiko einzugehen, benutzen Sie diese Produkte nicht.

## 2. Benennung der Teile

### - Brustgurt:

(1) Dorsale Auffangöse, (2) Rückseitige Schnalle zum Einstellen der dorsalen Auffangöse, (3) Vorderseitige Schnallen zum Einstellen der sternalen Auffangöse, (4) Sternal Auffangöse, (5) Verbindungselement Brustgurt/Sitzgurt, (6) Elastische Riemenhalter, (7) Riemenhalter mit Klettverschluss zum Verstauen des Verbindungsmittels, (8) Befestigungsmöglichkeiten für Gerätehalter.

### - Sitzgurt:

(9) Befestigungöse (aus Gurtband) des Verbindungselements Brustgurt/Sitzgurt, (10) Gurtband des Hüftgurts, (11) Gurtband der Beinschlaufen, (12) Ventrale Halteöse, (13) Seitliche Halteösen des Hüftgurts, (14) Rückseitige Öse zum Einhängen eines Rückhaltesystems, (15) DoubleBack-Schnallen zum Einstellen der Beinschlaufen, (15 bis) FAST-Schnallen der Beinschlaufen, (16) Materialschlaufe, (17) Befestigungsmöglichkeiten für Gerätehalter, (18) Riemenhalter aus Kunststoff, (19) Halter für das Gurtband der Beinschlaufen, (20) Gurtband der Verbindung Beinschlaufen/Brustgurt, (21) DoubleBack-Schnallen zum Einstellen des Hüftgurts, (22) Befestigungsmöglichkeiten für CARITool.

### Materialien:

Gurtband: Polyester, Polyamid.  
Einstellschnallen: Stahl.  
Halte-/Auffangösen und Verbindungselement zum Verbinden von Brustgurt und Sitzgurt: Aluminiumlegierung.

## 3. Überprüfung, zu kontrollierende Punkte

### Vor jedem Einsatz

#### Gurte

Überprüfen Sie das Gurtband an den Befestigungösen, an den Einstellschnallen und die Sicherheitsnähte.

Überprüfen Sie, ob das Verbindungsmittel Schnitte, Abrieb oder sonstige Schäden aufweist, die auf Abnutzung, Hitze oder Kontakt mit chemischen Produkten usw. zurückzuführen sind. Achten Sie darauf, dass keine Fäden durchtrennt sind.  
Stellen Sie sicher, dass die DoubleBack- und FAST-Schnallen richtig funktionieren.

#### Verbindungselement Brustgurt/Sitzgurt

Vergewissern Sie sich, dass Körper, Schnapper und Verriegelungshülse keine Risse, Verformungen, Korrosionserscheinungen usw. aufweisen. Öffnen Sie den Schnapper und stellen Sie sicher, dass er beim Loslassen schließt und sich automatisch verriegelt. Der Keylock-Schlitz darf nicht durch Fremdkörper blockiert sein (Schmutz, Kiesel usw.).

Ausführliche Hinweise bezüglich der bei jeder PSA zu kontrollierenden Punkte finden Sie im Internet unter [www.petzl.com/ppp](http://www.petzl.com/ppp).  
Sollten irgendwelche Zweifel hinsichtlich des Zustands eines Produkts bestehen, senden Sie es zur Überprüfung an Petzl.

#### Während des Gebrauchs

Es ist unerlässlich, den Zustand des Produkts und seiner Verbindungen mit anderen Ausrüstungsgegenständen im System regelmäßig zu überprüfen. Stellen Sie stets sicher, dass die einzelnen Ausrüstungsgegenstände im System richtig zueinander positioniert sind.

## 4. Kompatibilität

Überprüfen Sie die Kompatibilität dieses Produkts mit den anderen Elementen Ihres Systems (Kompatibilität = funktionelles Zusammenspiel).

## 5. Anlegen des Gurts

- Verstauen Sie das überstehende Gurtband in den Riemenhaltern, so dass es flach anliegt.
- Achten Sie darauf, dass keine Fremdkörper die Funktion der FAST-Schnallen beeinträchtigen (Kiesel, Sand, Kleidung...). Stellen Sie sicher, dass die Schnallen richtig schließen.

#### Verbindungselement Brustgurt/Sitzgurt:

Verwenden Sie es nicht zum Befestigen eines Verbindungsmittels oder Falldämpfers. ACHTUNG, GEFAHR: Es darf nur mit geschlossenem und verriegeltem Schnapper verwendet werden. Seine Festigkeit wird bei geöffnetem Schnapper beträchtlich reduziert.

Stellen Sie systematisch sicher, dass der Schnapper verriegelt ist, indem Sie mit der Hand dagegen drücken. Fremdkörper (Schlamm, Sand, Farbe, Eis, schmutziges Wasser usw.) können die Verriegelung behindern.

#### Erstmaliges Einstellen der rückseitigen Auffangöse:

Diese Einstellung sollte vorgenommen werden, wenn Sie den Gurt zum ersten Mal anlegen. Lassen Sie sich von einer zweiten Person helfen.  
Passen Sie die Position der dorsalen Auffangöse an Ihre individuelle Körperform und -größe an: Positionieren Sie diese auf Höhe der Schulterblätter.

#### Einstellung und Hängetest

Ihr Auffanggurt sollte gut an Ihre Körperform angepasst sein und eng anliegen, um im Falle eines Sturzes die Verletzungsgefahr zu verringern.

Sie sollten herumgehen und sich an jeder Halteöse mitsamt Ihrer Ausrüstung in den Gurt hängen (Hängetest), um sicherzustellen, dass der Gurt richtig sitzt, beim Gebrauch angemessenen Komfort bietet und optimal eingestellt ist.

## 6. Auffanggurt EN 361: 2002

Auffanggurt, Bestandteil eines Auffangsystems in Übereinstimmung mit der Norm EN 365 (Persönliche Schutzausrüstung gegen Absturz: Auffangsysteme). Er muss zusammen mit EN 795-Anschlagpunkten, EN 362-Verbindungselementen, EN 355-Falldämpfern usw. verwendet werden.

### 6A. Vordere Auffangöse auf Brusthöhe

#### 6B. Rückseitige Auffangöse

Verbinden Sie nur diese Ösen mit einem Auffangsystem (z. B. ein mitlaufendes Auffanggerät, ein Falldämpfer oder andere in der Norm EN 363 beschriebene Systeme). Zur leichteren Identifizierung sind diese Ösen mit dem Buchstaben „A“ markiert.

#### Sturzraum: hindernisfreier Raum unterhalb des Benutzers

Der Sturzraum unter dem Anwender muss so bemessen sein, dass dieser im Falle eines Sturzes auf kein Hindernis trifft. Einzelheiten zum Berechnen des Sturzraums finden Sie in den Gebrauchsanleitungen der anderen Komponenten (Falldämpfer, mitlaufendes Auffanggerät usw.).

## 7. EN 358: 1999 Haltegurt zur Arbeitsplatzpositionierung und zum Rückhalten

Diese Befestigungspunkte dienen entweder zum Positionieren des Benutzers am Arbeitsplatz oder sie verhindern, dass der Benutzer eine Zone betritt, in der ein Sturz möglich ist. Sie sind ausschließlich zum Befestigen eines Rückhaltesystems oder zur Arbeitsplatzpositionierung verwendet werden, die Sturzhöhe darf maximal 0,5 m betragen.

Diese Halteösen sind nicht als Auffangösen geeignet. Gegebenenfalls müssen die Arbeitsplatzpositionierungs- oder Rückhaltesysteme durch kollektive oder persönliche Vorrichtungen zum Schutz vor Abstürzen aus der Höhe ergänzt werden.

### 7A. Zentrale Halteöse

### 7B. Seitliche Halteösen

Verwenden Sie die beiden seitlichen Halteösen möglichst zusammen, indem Sie ein Verbindungsmittel zur Arbeitsplatzpositionierung in diese einhängen.

### 7C. Rückseitige Öse zum Rückhalten

Diese rückseitige Öse des Gurts dient ausschließlich dazu, den Anwender von der Absturzkante fernzuhalten.  
Kontrollieren Sie die Effizienz des Systems regelmäßig während des Einsatzes (Einstell- und Befestigungselemente).

## 8. Sitzgurt: EN 813: 2008

### Zentrale Halteöse

Maximale Arbeitslast: 140 kg.  
Zum Aufstieg am Seil und zur Arbeitsplatzpositionierung.  
Verwenden Sie diese zentrale Halteöse zum Befestigen eines Abseilgerätes oder Verbindungsmitteln zur Arbeitsplatzpositionierung oder Verbindungsmitteln zur Fortbewegung.  
Verwenden Sie diese Befestigungöse nicht zum Befestigen von Auffangsystemen.

## 9. Materialschlaufen

Die Materialschlaufen dürfen nur zum Transportieren von Material verwendet werden. ACHTUNG GEFAHR, die Materialschlaufen nicht zum Sichern, Abseilen, Anselnen oder Einhängen an einem Anschlagpunkt verwenden.

## 10. Ergänzende Angaben zu den Normen EN 365

### Rettenungsplan

Der Benutzer muss für eventuelle Schwierigkeiten, die während der Anwendung dieses Produkts auftreten können, Rettungsmöglichkeiten planen.

### Anschlageinrichtungen

Der Anschlagpunkt des Systems muss oberhalb des Benutzers angebracht sein und den Anforderungen der Norm EN 795 entsprechen. Die Mindestbruchlast des Anschlagpunkts muss 10 kN betragen.

### Verschiedenes

- In einem Auffangsystem ist vor jeder Benutzung sicherzustellen, dass genügend Sturzraum unter dem Anwender vorhanden ist, so dass er im Falle eines Sturzes nicht auf den Boden oder auf ein Hindernis schlägt.
- Achten Sie darauf, dass der Anschlagpunkt richtig positioniert ist, um das Risiko und die Höhe des Sturzes zu reduzieren.
- In einem Auffangsystem ist zum Halten des Körpers ausschließlich ein Auffanggurt zulässig.
- Werden mehrere Ausrüstungsgegenstände zusammen verwendet, kann es zu gefährlichen Situationen kommen, wenn die Sicherheitsfunktion eines Gegenstands durch einen anderen Ausrüstungsgegenstand behindert wird.
- ACHTUNG GEFAHR: Achten Sie darauf, dass die Produkte nicht an rauen Materialien oder scharfkantigen Gegenständen reiben.
- Anwender müssen für Aktivitäten in der Höhe gesundheitlich in guter Verfassung sein. WARNUNG, das regungslose Hängen in einem Gurt kann zu schweren Verletzungen oder sogar Tod führen (Hängetrauma).
- Die Gebrauchsanleitungen für jeden Ausrüstungsgegenstand, der zusammen mit diesem Produkt verwendet wird, müssen unbedingt befolgt werden.
- Die Gebrauchsanleitungen in Landessprache müssen allen Benutzern dieser Ausrüstung zur Verfügung gestellt werden.

## 11. Petzl Allgemeines

### Lebensdauer / Aussondern von Ausrüstung

Die maximale Lebensdauer von Kunststoff- und Textilprodukten der Firma Petzl beträgt 10 Jahre ab dem Herstellungsdatum. Für Metallprodukte ist sie unbegrenzt. ACHTUNG, außergewöhnliche Umstände können die Aussonderung eines Produkts nach einer einmaligen Anwendung erforderlich machen (Art und Intensität der Benutzung, Anwendungsbereich: aggressive Umgebungen, Meeresklima, scharfe Kanten, extreme Temperaturen, Chemikalien usw.).  
In folgenden Fällen muss ein Produkt ausgedient werden:

- wenn es mehr als 10 Jahre alt ist (Kunststoff- und Textilprodukte)
- nach einem schweren Sturz (oder Belastung)
- das Überprüfungsergebnis ist nicht zufriedenstellend, das Produkt fällt bei der Überprüfung durch. Sie bezweifeln seine Zuverlässigkeit
- die vollständige Gebrauchsgeschichte ist nicht bekannt
- das Produkt ist veraltet (Änderung der gesetzlichen Bestimmungen, der Normen und der technischen Vorschriften, Inkompatibilität mit anderen Ausrüstungsgegenständen usw.)

**Zerstören und entsorgen Sie diese Produkte, um ihren weiteren Gebrauch zu verhindern.**

### Überprüfung des Produkts

Lassen Sie zusätzlich zu der Überprüfung vor jedem Einsatz eine gründliche Überprüfung durch eine sachkundige Person durchführen. Die Häufigkeit dieser Überprüfung hängt von den anwendbaren gesetzlichen Bestimmungen sowie von der Art und der Intensität des Gebrauchs ab. Petzl empfiehlt, diese Überprüfung mindestens alle 12 Monate durchführen zu lassen.  
Entfernen Sie keine Etiketten oder Kennzeichnungen, um die Rückverfolgbarkeit des Produkts zu gewährleisten.  
Die Ergebnisse dieser Prüfung werden in den Prüfbericht eingetragen: Typ, Modell, Kontaktinformation des Herstellers, Seriennummer oder individuelle Nummer, Datum: Herstellung, Kauf, erste Anwendung, nächste regelmäßige Überprüfung, Anmerkungen: Probleme, Bemerkungen, Name und Unterschrift des Prüfers.  
Siehe Beispiel auf [www.petzl.com/ppp](http://www.petzl.com/ppp).

### Lagerung, Transport

Das Produkt an einem trockenen, vor UV-Strahlen und Chemikalien geschützten Ort bei gemäßigten Temperaturen aufbewahren. Falls nötig reinigen und trocknen Sie es.

### Änderungen, Reparaturen

Änderungen und Reparaturen außerhalb der Petzl-Betriebsstätten sind nicht gestattet (außer Ersatzteile).

### 3 Jahre Garantie

Auf Material- und Fabrikationsfehler. Von der Garantie ausgeschlossen sind: normale Abnutzung, Oxidieren oder Nachbesserungen; unsachgemäße Lagerung; unsachgemäße Wartung, Nachlässigkeiten und Anwendungen für die das Produkt nicht bestimmt ist.

### Haftung

PETZL ist nicht verantwortlich für jegliche Konsequenzen, direkt, indirekt oder unbefehligt, sowie jegliche andere Art von Schäden, die aus der Verwendung seiner Produkte entstehen.

## Rückverfolgbarkeit und Markierung

- Die Herstellung dieser PSA überwachende Stelle
- Benannte Stelle für die EG-Baumusterprüfung
- Rückverfolgbarkeit: Data Matrix = Artikelnummer + individuelle Nummer
- Durchmesser
- Individuelle Nummer
- Herstellungsjahr
- Herstellungsdatum
- Prüfung oder Name des Prüfers
- Fortlaufende Seriennummer
- Normen
- Lesen Sie die Gebrauchsanleitung aufmerksam durch

Solo le tecniche presentate come non barrate, senza simbolo di morte e/o senza «NO!», sono autorizzate. Alcuni cattivi utilizzi sono presentati a titolo di esempio, ma non è possibile descriverli tutti. Informatvi regolarmente sugli ultimi aggiornamenti delle informazioni tecniche sul sito [www.petzl.com](http://www.petzl.com). In caso di dubbi o di problemi di comprensione, rivolgersi direttamente a Petzl.

## 1. Campo di applicazione

Dispositivo di protezione individuale (DPI). Imbracatura completa anticaduta, cintura di posizionamento e di trattenuta e imbracatura bassa per lavori in quota. Questo prodotto non deve essere sollecitato oltre i suoi limiti o in qualsiasi altra situazione differente da quella per cui è destinato.

### ATTENZIONE

**Le attività che comportano l'utilizzo di questo dispositivo sono per natura pericolose.**

**Voi siete responsabili delle vostre azioni e decisioni.**

Prima di utilizzare questo dispositivo, occorre:

- Leggere e comprendere tutte le istruzioni d'uso.
- Ricevere una formazione adeguata sul suo utilizzo.
- Acquisire familiarità con il dispositivo, imparare a conoscerne le prestazioni e i limiti.
- Comprendere e accettare i rischi indotti.

**Il mancato rispetto di una sola di queste avvertenze può essere la causa di ferite gravi o mortali.**

### Responsabilità

ATTENZIONE, prima di ogni utilizzo è indispensabile un'adeguata formazione, adattata alle attività specificate nel campo di applicazione. Questo prodotto deve essere utilizzato esclusivamente da persone competenti e addestrate o sottoposte al controllo visivo diretto di una persona competente e addestrata.

L'apprendimento delle tecniche adeguate e delle misure di sicurezza è sotto la sola vostra responsabilità.

Voi vi assumete personalmente tutti i rischi e le responsabilità per qualsiasi danno, ferita o morte che possano sopraggiungere, in qualsiasi modo, conseguentemente al cattivo utilizzo dei nostri prodotti. Se non siete in grado di assumervi questa responsabilità e questi rischi, non utilizzate questo materiale.

## 2. Nomenclatura

### - Pettorale:

- (1) Punto di attacco dorsale, (2) Fibbia posteriore di regolazione del punto dorsale, (3) Fibbie anteriori di regolazione del punto sternale, (4) Punto di attacco sternale, (5) Connettore pettorale-imbracatura bassa, (6) Passanti elastici, (7) Passante Velcro per sistemazione di cordino, (8) Passanti per portamateriali.

### - Imbracatura bassa:

- (9) Punto di attacco in tessuto del connettore pettorale-imbracatura bassa, (10) Fettucce di regolazione cintura, (11) Fettucce di regolazione cosciali, (12) Punto di attacco ventrale, (13) Punti di attacco laterali della cintura, (14) Punto di attacco posteriore di trattenuta, (15) Fibbie di regolazione DoubleBack delle fettucce di cosciali, (15 bis) Fibbie rapide FAST delle fettucce dei cosciali, (16) Portamateriali, (17) Passanti per portamateriali, (18) Passanti in plastica, (19) Passanti per fettucce cosciali, (20) Fettuccia di collegamento cosciali-pettorale, (21) Fibbie di regolazione DoubleBack delle fettucce di cintura (22) Passanti per CARITOOL.

### Materiali principali:

Fettucce: poliestere, poliammide.

Fibbie di regolazione acciaio.

Punti di attacco e connettore fibbia di collegamento anteriore pettorale-imbracatura bassa: lega di alluminio.

## 3. Controllo, punti da verificare

### Prima di ogni utilizzo

#### Imbracatura

Verificare le fettucce a livello dei punti d'attacco, delle fibbie di regolazione e delle cuciture di sicurezza.

Fare attenzione ai tagli, all'usura e ai danni dovuti all'utilizzo, al calore, ai prodotti chimici, ecc. Attenzione ai fili tagliati.

Controllare il buon funzionamento delle fibbie DoubleBack e FAST.

#### Connettore pettorale-imbracatura bassa

Verificare sul corpo, sul rivetto e sulla ghiera di bloccaggio l'assenza di fessurazioni, deformazioni, corrosione... Aprire la leva e controllare che si chiuda e si blocchi correttamente. Il foro del Keylock non deve essere ostruito (terra, sassolini...). Consultare i dettagli del controllo da effettuare per ogni DPI sul sito [www.petzl.com/it/verifica-dpi](http://www.petzl.com/it/verifica-dpi).

In caso di dubbio, contattare Petzl.

#### Durante l'utilizzo

È importante controllare regolarmente lo stato del prodotto e dei suoi collegamenti con gli altri dispositivi del sistema. Assicurarsi del corretto posizionamento dei dispositivi gli uni rispetto agli altri.

## 4. Compatibilità

Verificare la compatibilità di questo prodotto con gli altri elementi del sistema nella vostra applicazione (compatibilità = buona interazione funzionale).

## 5. Sistemazione dell'imbracatura

- Assicurarsi d'inserire correttamente le eccedenze di fettuccia (ben appiattita) nei passanti.

- Attenzione ai corpi estranei che rischiano di ostacolare il funzionamento delle fibbie rapide FAST (sassolini, sabbia, abbigliamento...). Controllarne il corretto bloccaggio.

#### Connettore pettorale-imbracatura bassa:

Non utilizzarlo per collegare un cordino o un assorbitore d'energia.

ATTENZIONE PERICOLO, utilizzarlo sempre con la leva chiusa e bloccata. La sua resistenza si riduce fortemente se la leva è aperta.

Controllare regolarmente che la leva sia correttamente bloccata facendo pressione con la mano. Corpi estranei (fangh, sabbia, vernice, ghiaccio, acqua sporca...) possono impedire il bloccaggio.

#### Regolazione iniziale del punto di attacco dorsale:

Effettuare la regolazione una sola volta quando si indossa per la prima volta l'imbracatura facendosi aiutare da un'altra persona.

Regolare il punto di attacco dorsale alla propria morfologia: posizionarlo all'altezza delle scapole.

#### Regolazione e prova di sospensione

L'imbracatura deve essere regolata aderente al corpo per ridurre il rischio di ferite in caso di caduta.

Si devono effettuare dei movimenti e una prova di sospensione su ogni punto di attacco, con la propria attrezzatura, per essere sicuri che sia della taglia giusta e della comodità necessaria per l'utilizzo previsto e che la regolazione sia ottimale.

## 6. Imbracatura anticaduta EN 361: 2002

Imbracatura completa per esigenze anticaduta, componente di un sistema di arresto caduta secondo la norma EN 363 (sistemi di protezione individuale contro le cadute dall'alto). Deve essere utilizzata in combinazione con ancoraggi EN 795, moschettoni a ghiera EN 362, assorbitore EN 355, ecc.

### 6A. Punto di attacco sternale

### 6B. Punto di attacco dorsale

Solo questi punti servono a connettere un sistema d'arresto caduta, ad esempio un anticaduta guidato su corda, un assorbitore d'energia..., sistemi descritti nella norma EN 363. Per meglio identificarli, questi punti sono contrassegnati dalla lettera A.

### Tirante d'aria: altezza libera sotto l'utilizzatore

L'altezza libera sotto l'utilizzatore deve essere sufficiente affinché non urti degli ostacoli in caso di caduta. I calcoli specifici del tirante d'aria sono esposti dettagliatamente nelle note informative degli altri componenti (assorbitori di energia, anticaduta di tipo guidato...).

## 7. Imbracatura di posizionamento sul lavoro e trattenuta EN 358: 1999

Questi punti di attacco sono destinati sia a mantenere l'utilizzatore in posizione sul luogo di lavoro, sia ad impedire all'utilizzatore di raggiungere un luogo da dove una caduta è possibile. Questi punti di attacco devono essere utilizzati unicamente per l'aggancio ad un sistema di posizionamento sul lavoro o un sistema di trattenuta, altezza di caduta massima: 0,5 m.

Questi punti d'attacco non sono concepiti per utilizzi anticaduta. Può essere necessario completare i sistemi di posizionamento sul lavoro, o di trattenuta, con dei mezzi di protezione contro le cadute dall'alto di tipo collettivo o individuale.

### 7A. Punto di attacco ventrale

### 7B. Punti di attacco laterali della cintura

Utilizzare sempre i due punti d'attacco laterali insieme collegandoli tramite un cordino di posizionamento per essere confortevolmente in appoggio sulla cintura.

### 7C. Punto di attacco posteriore di trattenuta

Questo punto di attacco posteriore della cintura è destinato unicamente ad impedire all'utilizzatore di raggiungere un luogo da dove una caduta è possibile.

Verificare regolarmente l'efficacia del sistema durante l'utilizzo (elementi di regolazione e di attacco).

## 8. Imbracatura bassa: EN 813: 2008

### Punto di attacco ventrale

Carico nominale massimo: 140 kg.

Destinato alla progressione su corda e al posizionamento sul lavoro.

Utilizzare questo anello ventrale per collegare un discensore, dei cordini di posizionamento o dei cordini di progressione.

Questo punto di attacco non è adatto all'arresto delle cadute.

## 9. Portamateriali

I Portamateriali devono essere utilizzati unicamente per il materiale.

ATTENZIONE PERICOLO, non utilizzare i portamateriali per assicurare, scendere, legarsi o assicurarsi.

## 10. Informazioni normative supplementari EN 365

### Procedura di soccorso

Prevedere i mezzi di soccorso necessari per intervenire rapidamente in caso di difficoltà.

### Ancoraggi

L'ancoraggio del sistema deve essere preferibilmente situato al di sopra della posizione dell'utilizzatore e deve rispondere ai requisiti della norma EN 795 (resistenza minima 10 kN).

### Informazioni aggiuntive

- In un sistema di arresto caduta, prima di ogni utilizzo, è fondamentale verificare lo spazio libero richiesto sotto l'utilizzatore, per evitare la collisione con il suolo o un ostacolo in caso di caduta.

- Assicurarsi che il punto di ancoraggio sia posizionato correttamente, per ridurre il rischio e l'altezza di caduta.

- Un'imbracatura anticaduta è l'unico dispositivo di presa del corpo che sia consentito utilizzare in un sistema di arresto caduta.

- Un pericolo può sopraggiungere al momento dell'utilizzo di più dispositivi in cui la funzione di sicurezza di uno dei dispositivi può essere compromessa dalla funzione di sicurezza di un altro dispositivo.

- ATTENZIONE PERICOLO, assicurarsi che i prodotti non sfregino contro materiali abrasivi o parti taglienti.

- Gli utilizzatori devono avere l'idoneità sanitaria per le attività in quota. ATTENZIONE, la sospensione inerte nell'imbracatura può generare gravi disturbi fisiologici o la morte.

- Devono essere rispettate le istruzioni d'uso indicate nelle note informative di ogni dispositivo associato a questo prodotto.

- Le istruzioni d'uso di questo dispositivo devono essere fornite all'utilizzatore e redatte nella lingua del paese in cui il prodotto viene utilizzato.

## 11. Generalità Petzl

### Durata / Eliminazione

Per i prodotti Petzl in plastica e tessuto, la durata di vita massima è di 10 anni a partire dalla data di fabbricazione, iniegnita per i prodotti metallici.

ATTENZIONE, un evento eccezionale può comportare l'eliminazione del prodotto dopo un solo utilizzo (tipo ed intensità di utilizzo, ambiente di utilizzo: ambienti aggressivi, ambiente marino, parti taglienti, temperature estreme, prodotti chimici, ecc.).

Il prodotto deve essere eliminato quando:

- Ha più di 10 anni ed è composto da materiale plastico o tessile.
- Ha subito una forte caduta (o sforzo).
- Il risultato dei controlli del prodotto non è soddisfacente. Si ha un dubbio sulla sua affidabilità.
- Non si conosce l'intera storia del suo utilizzo.
- Quando il suo utilizzo è obsoleto (evoluzione delle leggi, delle normative, delle tecniche o incompatibilità con altri dispositivi, ecc.).

### Distuggere i prodotti scartati per evitarne un futuro utilizzo.

### Controllo del prodotto

Oltre ai controlli prima di ogni utilizzo, una persona competente deve eseguire una verifica approfondita. Bisogna adattare la frequenza in base alla legislazione applicabile, al tipo ed all'intensità di utilizzo. Petzl raccomanda un controllo come minimo ogni 12 mesi.

Non rimuovere etichette e marcature per mantenere la tracciabilità del prodotto. I risultati dei controlli devono essere registrati in una scheda di verifica: tipo, modello, dati fabbricante, numero di serie o numero individuale, date: fabbricazione, acquisto, primo utilizzo, successive verifiche periodiche; note: difetti, osservazioni; nome e firma del controllore.

Vedi esempio su [www.petzl.com/it/verifica-dpi](http://www.petzl.com/it/verifica-dpi).

### Stoccaggio, trasporto

Conservare il prodotto all'asciutto, al riparo da raggi UV, prodotti chimici, in un luogo temperato, ecc. Pulire e asciugare il prodotto se necessario.

### Modifiche, riparazioni

Sono proibite le modifiche e le riparazioni effettuate al di fuori degli stabilimenti Petzl (salvo pezzi di ricambio).

### Garanzia 3 anni

Contro ogni difetto di materiale o di fabbricazione. Sono esclusi: usura normale, ossidazione, modifiche o ritocchi, cattiva conservazione, manutenzione impropria, negligenze, utilizzi ai quali questo prodotto non è destinato.

### Responsabilità

Petzl non è responsabile delle conseguenze dirette, indirette, accidentali o di ogni altro tipo di danno verificatosi o causato dall'utilizzo dei suoi prodotti.

## Tracciabilità e marcatura

- a. Organismo che controlla la fabbricazione di questo DPI
- b. Ente riconosciuto che interviene per l'esame CE di tipo
- c. Tracciabilità: datamatrix = codice prodotto + numero individuale
- d. Diametro
- e. Numero individuale
- f. Anno di fabbricazione
- g. Giorno di fabbricazione
- h. Controllo o nome del controllore
- i. Incrementazione
- j. Normative
- k. Leggere attentamente l'istruzione tecnica



Sólo están autorizadas las técnicas presentadas sin tachar, sin calavera y/o sin «NO!». A modo de ejemplo, se presentan algunas malas utilizaciones, pero es imposible describirlas todas. Infórmese regularmente de las últimas actualizaciones de la información técnica en [www.petzl.com](http://www.petzl.com). En caso de duda o de problemas de comprensión, consulte a Petzl.

## 1. Campo de aplicación

Equipo de protección individual (EPI). Arnés completo anticaídas, cinturón de sujeción y de retención y arnés de asiento para trabajos en altura. Este producto no debe ser solicitado más allá de sus límites o en cualquier otra situación para la que no esté previsto.

### ATENCIÓN

**Las actividades que implican la utilización de este equipo son por naturaleza peligrosas.**

**Usted es responsable de sus actos y decisiones.**

Antes de utilizar este equipo, debe:

- Leer y comprender todas las instrucciones de utilización.
- Formarse específicamente en la utilización de este equipo.
- Familiarizarse con su equipo y aprender a conocer sus prestaciones y sus limitaciones.
- Comprender y aceptar los riesgos derivados.

**El no respeto de una sola de estas advertencias puede ser la causa de heridas graves o mortales.**

### Responsabilidad

ATENCIÓN: es indispensable una formación antes de cualquier utilización. Esta formación debe estar adaptada a las prácticas definidas en el campo de aplicación. Este producto sólo debe ser utilizado por personas competentes y responsables, o que estén bajo el control visual directo de una persona competente y responsable. El aprendizaje de las técnicas adecuadas y de las medidas de seguridad se efectúa bajo su única responsabilidad.

Usted asume personalmente todos los riesgos y responsabilidades por cualquier daño, herida o muerte que puedan producirse debido a una mala utilización de nuestros productos, sea del modo que sea. Si usted no está dispuesto a asumir esta responsabilidad o riesgo, no utilice este material.

## 2. Nomenclatura

- **Torso:**

(1) Punto de enganche dorsal, (2) Hebilla posterior de regulación del punto dorsal, (3) Hebillas delanteras de regulación del punto esternal, (4) Punto de enganche esternal, (5) Conector torso-arnés de asiento, (6) Trabillas elásticas, (7) Trabilla con Velcro para llevar ordenado el elemento de amarre, (8) Anillos para portaherramientas.

- **Arnés de asiento:**

(9) Punto de enganche textil del conector torso-arnés de asiento, (10) Cintas del cinturón, (11) Cintas de las perneras, (12) Punto de enganche ventral, (13) Puntos de enganche laterales del cinturón, (14) Punto de enganche posterior de retención, (15) Hebillas de regulación DoubleBack de las cintas de las perneras, (15 bis) Hebillas rápidas FAST de las cintas de las perneras, (16) Anillos portamaterial, (17) Anillos para portaherramientas, (18) Trabillas de plástico, (19) Trabillas para las cintas de las perneras, (20) Cinta de unión perneras-torso, (21) Hebillas de regulación DoubleBack de las cintas del cinturón, (22) Trabillas para CARITOOL.

**Materiales principales:**

Cintas: poliéster y poliamida. Hebillas de regulación: acero. Puntos de enganche y conector de unión delantera torso-arnés de asiento: aleación de aluminio.

## 3. Control, puntos a verificar

**Antes de cualquier utilización**

**Arnés**

Compruebe las cintas al nivel de los puntos de enganche, de las hebillas de regulación y de las costuras de seguridad. Vigile los cortes, desgastes y daños debidos al uso, al calor, a los productos químicos, etc. Atención a los hilos cortados. Compruebe que las hebillas DoubleBack y FAST funcionen correctamente.

**Conector torso-arnés de asiento**

Compruebe en el cuerpo del mosquetón, en el remache y en el casquillo de seguridad, la ausencia de fisuras, deformaciones, corrosión... Abra el gatillo y compruebe que se cierra y se bloquea correctamente. El orificio del Keylock no debe estar obturado (tierra, piedras...).

Consulte los detalles para realizar la revisión de cada EPI en la página web [www.petzl.fr/epi](http://www.petzl.fr/epi).

En caso de duda, póngase en contacto con Petzl.

**Durante la utilización**

Es importante controlar regularmente el estado del producto y de sus conexiones con los demás equipos del sistema. Asegúrese de la correcta colocación de los productos entre sí.

## 4. Compatibilidad

Compruebe la compatibilidad de este producto con los demás elementos del sistema en su aplicación (compatibilidad = interacción funcional correcta).

## 5. Colocación del arnés

- Procure guardar correctamente la cinta sobrante (bien enganchada) en las trabillas. - Atención a los cuerpos extraños que podrían dificultar el funcionamiento de las hebillas rápidas FAST (piedras, arena, vestimenta...). Compruebe que estén correctamente bloqueadas.

**Conector torso-arnés de asiento:**

No lo utilice para conectar un elemento de amarre o un absorbedor de energía. ATENCIÓN PELIGRO: utilice siempre el conector con el gatillo cerrado y bloqueado. Su resistencia disminuye mucho si el gatillo está abierto. Compruebe sistemáticamente que el gatillo esté correctamente bloqueado apretándolo con la mano. Los objetos extraños (barro, arena, pintura, hielo, agua sucia...) pueden impedir el bloqueo.

**Regulación inicial del punto dorsal:**

Realice esta regulación una sola vez cuando se coloque el arnés por primera vez y pida que otra persona le ayude. Ajuste la regulación de este punto de enganche dorsal a su morfología: colóquelo al nivel de los omóplatos.

**Regulación y prueba de suspensión**

Su arnés debe estar ajustado cerca del cuerpo para reducir el riesgo de lesión en caso de caída. Debe realizar movimientos y una prueba de suspensión de cada punto de enganche, con su material, para estar seguro de que sea la talla correcta, tenga el nivel de comodidad necesario para la utilización prevista y que la regulación sea óptima.

## 6. Arnés anticaídas EN 361: 2002

Arnés completo para situaciones en las que se necesita un sistema anticaídas, componente de un sistema anticaídas según la norma EN 363 (sistemas de protección individual contra las caídas de altura). Debe ser utilizado en combinación con anclajes EN 795, mosquetones con bloqueo de seguridad EN 362, absorbedores EN 355, etc.

**6A. Punto de enganche esternal**

**6B. Punto de enganche dorsal**

Sólo estos puntos de enganche esternal sirven para conectar un sistema anticaídas, por ejemplo, un anticaídas deslizante para cuerda, un absorbedor de energía... sistemas descritos en la norma EN 363. Para identificarlos mejor, estos puntos están marcados con la letra A.

**Altura libre: altura de seguridad por debajo del usuario**

La altura libre por debajo del usuario debe ser suficiente para que no choque contra ningún obstáculo en caso de caída. Los cálculos específicos de la altura libre están detallados en las fichas técnicas de los demás componentes (absorbedores de energía, anticaídas deslizante...).

## 7. Arnés de sujeción y de retención

### EN 358: 1999

Estos puntos de enganche están destinados a mantener al usuario en posición en su puesto de trabajo o a impedir que el usuario alcance una zona desde la que se pueda producir una caída. Estos puntos de enganche deben ser utilizados únicamente para la conexión a un sistema de sujeción o a un sistema de retención, altura de caída máxima: 0,5 m.

Estos puntos de enganche no están diseñados para ser utilizados como anticaídas. Puede que sea necesario completar los sistemas de sujeción o de retención por medios de protección contra las caídas de altura de tipo colectivo o individual.

**7A. Punto de enganche ventral**

**7B. Puntos de enganche laterales del cinturón**

Para estar apoyado cómodamente en el cinturón, utilice siempre los dos puntos de enganche laterales a la vez uniéndolos con un elemento de amarre de sujeción.

**7C. Punto de enganche posterior de retención**

Este punto de enganche posterior del cinturón está destinado únicamente a impedir que el usuario alcance una zona desde la que se puede producir una caída. Compruebe regularmente la eficacia del sistema durante la utilización (elementos de regulación y de fijación).

## 8. Arnés de asiento: EN 813: 2008

**Punto de enganche ventral**

Carga nominal máxima: 140 kg. Destinado a la progresión por cuerda y a la sujeción en el puesto de trabajo. Utilice este anillo ventral para conectar un descensor, elementos de amarre de sujeción o elementos de amarre de progresión. Este punto de enganche no está preparado para la detención de caídas.

## 9. Anillos portamaterial

Los anillos portamaterial sólo deben ser utilizados para transportar el material. ATENCIÓN PELIGRO: no utilice los anillos portamaterial para asegurar, descender, encordarse o asegurarse mediante un elemento de amarre.

## 10. Información normativa complementaria EN 365

**Plan de rescate**

Debe prever los medios de rescate necesarios para intervenir rápidamente en caso de dificultades.

**Anclajes**

El anclaje del sistema tiene que estar situado, preferentemente, por encima de la posición del usuario y debe cumplir con las exigencias de la norma EN 795 (resistencia mínima 10 kN).

**Varios**

- En un sistema anticaídas y antes de cualquier utilización, es esencial comprobar la altura libre requerida por debajo del usuario para evitar cualquier colisión con el suelo o con un obstáculo en caso de caída.
- Asegúrese de que el punto de anclaje esté colocado correctamente para así limitar el riesgo a la altura de la caída.
- Un arnés anticaídas es el único dispositivo de presión del cuerpo que está permitido utilizar en un sistema anticaídas.
- Un peligro puede sobrevenir cuando se utilizan varios equipos en los que la función de seguridad de uno de los equipos puede verse afectada por la función de seguridad de otro equipo.
- ATENCIÓN PELIGRO: procure que sus productos no rocen con materiales abrasivos o piezas cortantes.
- Los usuarios deben ser aptos desde el punto de vista médico para las actividades en altura. ATENCIÓN: estar suspendido e inerte en un arnés puede provocar problemas fisiológicos graves o la muerte.
- Deben ser respetadas las instrucciones de utilización definidas en las fichas técnicas de cada equipo asociado a este producto.
- Las instrucciones de utilización deben entregarse al usuario de este equipo en el idioma del país de utilización.

## 11. Información general Petzl

**Vida útil / Dar de baja**

Para los productos plásticos y textiles de Petzl, la vida útil máxima es de 10 años a partir de la fecha de fabricación. No está limitada para los productos metálicos.

ATENCIÓN: un suceso excepcional puede llevarle a dar de baja un producto después de una sola utilización (tipo e intensidad de utilización, entorno de utilización: ambientes agresivos, ambientes marinos, aristas cortantes, temperaturas extremas, productos químicos, etc.).

Un producto debe darse de baja cuando:

- Tiene más de 10 años y está compuesto por plástico o textil.
- Ha sufrido una caída importante (o esfuerzo).
- El resultado de las revisiones del producto no es satisfactorio. Duda de su fiabilidad.
- No conoce el historial completo de utilización.
- Cuando su utilización es obsoleta (evolución legislativa, normativa, técnica o incompatibilidad con otros equipos, etc.).

**Destruya estos productos para evitar una utilización futura.**

**Revisión del producto**

Además de los controles antes de cada utilización, haga que un inspector competente realice una revisión en profundidad. Esta frecuencia de revisión debe adaptarse en función de la legislación aplicable, del tipo y de la intensidad de utilización. Petzl le aconseja una revisión cada 12 meses como mínimo. No retire las etiquetas ni los marcados para mantener la trazabilidad del producto. Los resultados de las revisiones deben registrarse en una ficha de seguimiento: tipo, modelo, nombre y dirección del fabricante, número de serie o número individual, fechas: fabricación, compra, primera utilización, próximos controles periódicos; notas: defectos, observaciones; nombre y firma del inspector. Consulte un ejemplo en [www.petzl.fr/epi](http://www.petzl.fr/epi).

**Almacenamiento y transporte**

Guarde el producto en un lugar templado y seco, protegido de los rayos UV, productos químicos, etc. Limpie y seque el producto si es necesario.

**Modificaciones y reparaciones**

Las modificaciones y reparaciones están prohibidas fuera de los talleres de Petzl (excepto las piezas de recambio).

**Garantía 3 años**

Contra cualquier defecto del material o de fabricación. Se excluye: el desgaste normal, la oxidación, las modificaciones o retoques, el almacenamiento incorrecto, el mantenimiento incorrecto, las negligencias y las utilizaciones para las que este producto no está destinado.

**Responsabilidad**

PETZL no es responsable de las consecuencias directas, indirectas, accidentales o de cualquier otro tipo de daños ocurridos o resultantes de la utilización de sus productos.

## Trazabilidad y marcado

a. Organismo que controla la fabricación de este EPI  
b. Organismo notificado que interviene en el examen CE de tipo  
c. Trazabilidad: datamatrix = referencia producto + número individual  
d. Diámetro  
e. Número individual  
f. Año de fabricación  
g. Día de fabricación  
h. Control o nombre del controlador  
i. Incremento  
j. Normas  
k. Lea atentamente la ficha técnica

Enkel de niet-door kruiste technieken, zonder het pictogram 'doodshoofd' en/of zonder 'NO', zijn toegelaten. Ter informatie tonen we enkele verkeerde toepassingen; het is echter onmogelijk om ze allemaal te beschrijven. Neem regelmatig kennis van de nieuwe updates van deze documenten op onze website [www.petzl.com](http://www.petzl.com). Indien u twijfelt of moeite heeft om alles te begrijpen, gelieve dan contact op te nemen met Petzl.

## 1. Toepassingsveld

Persoonlijk beschermingsmiddel (PBM). Complete antivalgordel, heupriem voor werkpositionering en werkplaatsbeperking, en zitgordel voor werken op hoogte. Dit product mag niet méér belast worden dan toegelaten en mag niet gebruikt worden in elke andere situatie waarvoor het niet voorzien is.

### OPGELET

**De activiteiten die het gebruik van deze uitrusting vereisen zijn van nature gevaarlijk.**

**U bent verantwoordelijk voor uw handelingen en beslissingen.**

Alvorens deze uitrusting te gebruiken, dient u:

- Alle gebruiksinstructies te lezen en te begrijpen.
- Een aangepaste training te hebben gevolgd voor het gebruik van deze uitrusting.
- Zich vertrouwd te maken met uw uitrusting; zijn prestaties en beperkingen te leren kennen.
- De inherente risico's te begrijpen en te aanvaarden.

**Het niet-respecteren van één van deze waarschuwingen kan leiden tot ernstige of dodelijke verwondingen.**

### Verantwoordelijkheid

OPGELET: training noodzakelijk vóór gebruik. Deze training moet aangepast zijn aan het gebruik zoals bepaald in het toepassingsveld.

Dit product mag enkel gebruikt worden door bevoegde en beraden personen of die onder direct visueel toezicht van een competent en beraden persoon geplaatst zijn. Het aarieren van de gepaste technieken en veiligheidsmaatregelen gebeurt onder uw eigen verantwoordelijkheid.

U neemt persoonlijk alle risico's en verantwoordelijkheid op zich voor eventuele schade, verwondingen of overlijden, ongeacht de manier waarop dit zou kunnen optreden na verkeerd gebruik van onze producten. Indien u niet in staat bent om deze verantwoordelijkheid op zich te nemen of om dit risico te lopen, gebruik dit materiaal dan niet.

## 2. Terminologie van de onderdelen

### - Borstgordel:

(1) Dorsaal inbindpunt, (2) Gesp achteraan voor het afstellen van het dorsaal inbindpunt, (3) Gesp vooraan voor het afstellen van het sternaal inbindpunt, (4) Sternaal inbindpunt, (5) Verbindingselement borst- en zitgordel, (6) Elastische bandgeleiders, (7) Velcro doorsteeklusken om de leeffijn op te bergen, (8) Doorsteeklusken voor materiaaldragers.

### - Zitgordel:

(9) Inbindpunt in textiel voor het verbindingselement borst- en zitgordel, (10) Heupriemen, (11) Beenlusken, (12) Ventraal inbindpunt, (13) Laterale inbindpunten van de heupriem, (14) Verbindingspunt achteraan voor werkplaatsbeperking, (15) Regelbare DoubleBack gespen van de beenlusken, (15 bis) FAST snelgespen van de beenlusken, (16) Materiaaldragers, (17) Doorsteeklusken voor materiaaldragers, (18) Plastic bandgeleiders, (19) Bandgeleiders voor beenlusken, (20) Verbindingslus zitgordel-borstriem, (21) Regelbare DoubleBack gespen van de heupriemen, (22) Doorsteeklusken voor CARTOOL.

### Voornaamste materialen:

Riemen: polyester, polyamide.

Regelbare gespen: staal.

Inbindpunten en verbindingselement van de gesp die de borst- en zitgordel met elkaar verbindt: aluminiumlegering.

## 3. Check: te controleren punten

### Vóór elk gebruik

#### Gordel

Nazicht van de riemen ter hoogte van de inbindpunten, van de sluitingsgespen en van de veiligheidsstiksels.

Controleer scheuren, slijtageverschijnselen en schade ten gevolge van het gebruik, hitte, chemische producten enz. Let op doorsgesneden vezels. Check de goede werking van de DoubleBack en FAST gespen.

#### Verbindingselement borst- en zitgordel

Nazicht van het body, de klinknagel, de vergrendeling op afwezigheid van scheuren, vervormingen, corrosie ... Open de snapper en check dat hij zich sluit en automatisch vergrendelt als u hem loslaat. Het gaatje van de Keylock mag niet verstoppt zitten (aarde, steentjes ...).

Meer details over de uit te voeren controle voor elk PBM op [www.petzl.com/ppc](http://www.petzl.com/ppc). Neem bij twijfel contact op met uw lokale Petzl dealer.

#### Tijdens het gebruik

Het is belangrijk om regelmatig de toestand van het product te controleren, alsook zijn verbindingen met de andere onderdelen van het systeem. Vergewis u ervan dat alle elementen goed geplaatst zijn ten opzichte van elkaar.

## 4. Verenigbaarheid

Gelieve na te zien of dit product compatibel is met de andere elementen van het systeem in uw toepassing (compatibiliteit = een goede functionele interactie).

## 5. Aantrekken van de gordel

- Zorg ervoor dat u het overvollige deel van de riemen (goed platgedrukt) in de bandgeleiders opbergt.

- Let op losse voorwerpen die de goede werking van de FAST gespen kunnen hinderen (steentjes, zand, kledij ...). Controleer of ze goed vergrendeld zijn.

#### Verbindingselement borst- en zitgordel:

Gebruik hem niet om er een leeffijn of een energie-absorber aan te verbinden. OPGELET: GEVAAR, gebruik het verbindingselement steeds met gesloten en vergrendelde snapper. De weerstand van een karabiner vermindert, als de snapper per ongeluk zou opengaan.

Controleer systematisch of de snapper goed gesloten is door hem in te drukken met de hand. Losse voorwerpen (modder, zand, verf, ijs, vuil water ...) kunnen het vergrendelen verhinderen.

#### Enmalige afstelling van het dorsaal inbindpunt:

Voor deze afstelling eenmalig uit bij de eerste installatie van uw gordel en laat u hierbij helpen door een andere persoon.

Pas de afstelling van dit dorsaal inbindpunt aan uw lichaamsbouw aan: plaats hem ter hoogte van de schouderbladen.

#### Afstelling en ophangingstest

Uw gordel moet dicht bij het lichaam worden aangepast om het risico op verwondingen bij een val te beperken.

De gebruiker dient een ophangingstest op elk inbindpunt en verschillende bewegingen met zijn uitrusting uit te voeren, om er zeker van te zijn dat dit de gepaste maat is en voldoende comfort verzekert voor het gewenste gebruik, en dat alles optimaal afgesteld is.

## 6. Antivalgordel EN 361: 2002

Gordel volledig uitgerust voor antivaleisen, onderdeel van een valstopstelsel volgens de EN 363 norm (persoonlijke beschermingsystemen tegen hoogtevallen). Hij moet gebruikt worden in combinatie met verankeringen EN 795, vergrendelbare karabiniërs EN 362, absorbers EN 355, enz.

### 6A. Sternaal inbindpunt

#### 6B. Dorsaal inbindpunt

Enkel deze inbindpunten dienen voor het verbinden van een valstopstelsel zoals bv. een mobiele antivalleveiliging op touw, een energie-absorber ... systemen die beschreven zijn in de EN 363 norm. Om deze punten beter te identificeren, zijn ze aangeduid met de letter A.

#### Tirant d'air: resterende hoogte onder de gebruiker

De resterende hoogte onder de gebruiker moet voldoende zijn zodat hij geen hindernissen raakt bij een val. De specifieke berekeningen van de tirant d'air zijn uitgelegd in de technische bijsluiters van de andere onderdelen (energie-absorber, mobiele antivalleveiliging ...).

## 7. Gordel voor werkpositionering en werkplaatsbeperking EN 358: 1999

Deze inbindpunten zijn bedoeld om ofwel de gebruiker in positie te houden op zijn werkplaats, ofwel hem te verhinderen een plaats te bereiken waar een valrisico bestaat. Deze inbindpunten mogen enkel gebruikt worden voor het bevestigen aan een systeem voor werkpositionering of werkplaatsbeperking, met een maximale valhoogte van 0,5 m.

Deze inbindpunten zijn niet geschikt voor een toepassing in antivalleveiliging. Het kan nodig zijn om deze systemen voor werkpositionering en werkplaatsbeperking aan te vullen met beschermingsmiddelen tegen hoogtevallen van collectieve aard of individuele aard.

### 7A. Ventraal inbindpunt

#### 7B. Laterale inbindpunten op de heupriem

Gebruik steeds beide laterale inbindpunten samen door ze te verbinden met een leeffijn voor werkpositionering om comfortabel gesteund te zitten in de heupriem.

#### 7C. Verbindingspunt achteraan voor werkplaatsbeperking

Dit inbindpunt achteraan van de heupriem is enkel bedoeld om te voorkomen dat de gebruiker een plaats bereikt waar hij/zij kan vallen.

Controleer tijdens het gebruik regelmatig of het systeem nog goed werkt (bevestigings- en afstellingselementen).

## 8. Zitgordel: EN 813: 2008

#### Ventraal inbindpunt

Maximale nominale last: 140 kg.

Bestemd voor het voortbewegen op touw en werkpositionering.

Gebruik dit ventraal inbindpunt voor het verbinden van een afdaalapparaat, leeffijnen voor werkpositionering of voortbeweging.

Dit inbindpunt is niet geschikt voor valstopsystemen.

## 9. Materiaaldragers

De materiaaldragers moeten uitsluitend gebruikt worden voor het dragen van materiaal.

OPGELET: GEVAAR, gebruik de materiaaldragers niet voor het beveiligen, voor afdalngen, om u in te binden of u te verbinden met een leeffijn.

## 10. Aanvullende informatie over de normen EN 365

#### Noodplan

Voorzie de nodige reddingsmogelijkheden om snel te kunnen optreden in geval men moeilijkheden ondervindt.

#### Verankeringen

De verankering van het systeem bevindt zich bij voorkeur boven de positie van de gebruiker en moet voldoen aan de vereisten van de EN 795 norm (minimale weerstand van 10 kN).

#### Diversen

- In een valstopstelsel is het van essentieel belang dat u vóór elk gebruik nagaat dat er onder de gebruiker de nodige vrije ruimte is, zodat elke botsing met de grond of een hindernis bij een val vermeden wordt.

- Zorg voor de juiste positionering van het verankeringspunt om het risico op en de hoogte van een val te beperken.

- In een valstopstelsel is enkel het gebruik van een antivalgordel toegelaten als verbinding naar het lichaam.

- Er kan zich een gevaar voordoen tijdens het gebruik van meerdere uitrustingen waarbij de veiligheidsfunctie van één van de toestellen kan beïnvloed worden door de veiligheidsfunctie van een ander toestel.

- OPGELET: GEVAAR, zie erop toe dat uw producten niet schuren over ruwe oppervlakken of scherpe randen.

- De gebruikers moeten medisch geschikt zijn voor activiteiten op hoogte. OPGELET, onbeweeglijk hangen in een gordel kan ernstige fysiologische letsels of de dood veroorzaken.

- De gebruiksinstructies, bepaald in de bijsluiter van elke uitrusting geassocieerd met dit product, moeten worden gerespecteerd.

- De gebruiksinstructies moeten geleverd worden aan de gebruiker van deze uitrusting in de taal van het land van gebruik.

## 11. Algemene Informatie van Petzl

### Levensduur / Afschrijven

Voor de Petzl producten in pvc en textiel, is de maximale levensduur 10 jaar vanaf de fabricagedatum. Zij is van onbepaalde duur voor metalen producten.

OPGELET, een uitzonderlijk voorval kan u ertoe brengen het product af te schrijven na één enkel gebruik (type en intensiteit van gebruik, gebruiksomgeving; agressieve milieus, zeeewater, scherpe randen, extreme temperaturen, chemische producten, enz.).

Een product moet worden afgeschreven wanneer:

- Het ouder dan 10 jaar is en samengesteld uit pvc of textiel.
- Het een belangrijke val (of belasting) heeft ondergaan.
- Het resultaat van de controles van het product geen voldoening geeft. U twijfelt aan zijn betrouwbaarheid.
- U zijn volledige gebruikshistoriek niet kent.
- Het product in onbruik is geraakt (evolutie van de wetten, de normen, de technieken of onverenigbaarheid met de andere delen van de uitrusting, enz.).

**Vernietig deze afgeschreven producten om een verder gebruik te vermijden.**

#### Test de goede werking van het product

Naast de controles vóór elk gebruik, laat u best een grondig nazicht uitvoeren door een bevoegd inspecteur. De frequentie van dit nazicht moet aangepast worden in functie van de wetten die van toepassing zijn, het type en intensiteit van het gebruik. Petzl raadt u aan om dit nazicht minstens om de 12 maanden uit te voeren. Verwijder de markeringsetiketten niet zodat het product steeds getraceerd kan worden. De resultaten van dit nazicht moeten worden vastgelegd in een productfiche: type van uitrusting, model, gegevens van de fabrikant, serienummer of individueel nummer, data van: fabricage, aankoop, eerste ingebruikneming, volgende periodieke nazichten; nota's: gebreken, opmerkingen; naam en handtekening van de inspecteur. U vindt een voorbeeld op [www.petzl.com/ppc](http://www.petzl.com/ppc).

#### Berging, transport

Bewaar het product droog, goed beschermd voor uv-stralen, chemische producten, in een zone met een gematigde temperatuur, enz. Reinig en droog het product indien nodig.

#### Veranderingen, herstellingen

Veranderingen en herstellingen buiten de Petzl ateliers zijn verboden (behalve vervangstukken).

#### 3 jaar garantie

Voor fabricagefouten of materiaal fouten. Met uitzondering van: normale slijtage, oxidatie, veranderingen of aanpassingen, slechte berging, slecht onderhoud, nalatigheid of toepassingen waarvoor dit product niet bestemd is.

#### Verantwoordelijkheid

Petzl kan niet verantwoordelijk gesteld worden voor rechtstreekse of onrechtstreekse gevolgen, ongevallen of eender welke schade die voortvallen bij of voortkomen uit het gebruik van haar producten.

## Markering en tracering van de producten

- a. Controleorgaan voor de productie van deze PBM
- b. Erkend keuringsorganisme dat zich uitspreekt over het EC type-examen
- c. Tracering: datamatrix = product referentie + individueel nummer
- d. Diameter
- e. Individueel nummer
- f. Fabricagejaar
- g. Fabricagedag
- h. Controle of naam van de inspecteur
- i. Incrementatie
- j. Normen
- k. Lees aandachtig de technische bijsluiter

Endast de tekniker som visas i de diagram som inte är överkorsade och/eller markerade med en dödskalle och/eller «NO!» är godkända. Några exempel på felanvändning visas; det är omöjligt att beskriva alla. Kolla regelbundet på www.petzl.com för att få den senaste tekniska informationen. Kontakta Petzl om du är osäker på eller har svårt att förstå något i dessa dokument.

## 1. Användningsområden

Personlig skyddsutrustning (PPE).

Fallskyddssele, arbetspositionering, stödbälte och sittsele för arbete på höjd.

Denna produkt får inte belastas över sin hållfasthetsgräns eller användas till ändamål den inte är avsedd för.

### VARNING

**Aktiviteter där denna typ av utrustning används är alltid riskfyllda. Du ansvarar själv för dina egna handlingar och beslut.**

Innan du använder denna utrustning måste du:

- Läs och förstå samtliga användarinstruktioner.
- Få särskild övning i hur utrustningen ska användas.
- Lära känna utrustningens egenskaper och begränsningar.
- Förstå och godta befintliga risker.

**Om dessa varningar ignoreras kan det medföra allvarliga skador eller dödsfall.**

### Ansvar

VARNING: Särskild utbildning krävs före användning. Denna utbildning måste anpassas till de övningar definierade under Användningsområden. Denna produkt får endast användas av kompetenta och ansvarfulla personer eller av personer som övervakas av en kompetent och ansvarfull person. Det är ditt eget ansvar att i tillräcklig utsträckning lära dig korrekta tekniker och skyddsmetoder.

Du bär i alla situationer ett personligt ansvar för samtliga skador, olycksfall eller dödsfall som kan ske vid, eller till följd av, all felaktig användning av våra produkter. Använd inte produkten om du inte kan eller har möjlighet att ta detta ansvar eller denna risk.

## 2. Utrustningens delar

### - Bröstsele:

(1) Rygginfästningspunkt, (2) Bakre justeringsspänne för ryggpunkt, (3) Främre justeringsspänne för bröstpunkt, (4) Främre infästningspunkt, (5) Karbin för ihopkoppling av bröst-och sittsele, (6) Elastiska remhållare, (7) Karboremhållare för slinga, (8) Loopar för verktygshållare.

### - Sittsele:

(9) Fästpunkt i textil för ihopkoppling av bröst-och sittsele, (10) Rem midjebälte, (11) Remmar benslingor, (12) Främre infästningspunkt, (13) Infästningspunkt midjebälte i sidorna, (14) Bakre infästningspunkt för stöd, (15) DoubleBack-justeringsspännen för benslingor, (15 bis) FAST snabbspännen för benslingor, (16) Utrustningsloopar, (17) Loopar för verktygshållare, (18) Plasthållaren, (19) Hållare benslingor, (20) Förbindelse mellan benslita och bröstsele, (21) DoubleBack justeringsspännen midjebälte, (22) CARITOOl slots.

### Huvudsakliga material:

Remmar: polyester, nylon.

Justeringsspännen: stål.

Infästningspunkter och kopplingskarbin bröst-/sittsele: aluminiumlegering.

## 3. Besiktning, punkter att kontrollera

### Före varje användningstillfälle

#### Sele

Kontrollera banden vid infästningspunkter, justeringsspännen och sömmar. Leta efter jack, slitage och skador som uppkommit p.g.a. användning, värme, kontakt med kemikalier etc. Leta särskilt efter avkapade trådar. Kontrollera att DoubleBack- och FAST-spännen fungerar ordentligt.

### Kopplingskarbin bröst-/sittsele

Kontrollera att ram, grind, gångjärn och låsmekanism är fria från sprickor, deformationer, rost, etc. Öppna grinden och kontrollera att den stänger och låser som den ska. Keylockhålet får inte blockeras av främmande föremål (smuts, grus, osv.). Se de kontrollföreskrifter som krävs för samtliga delar i PPE-utrustningen - på internet: www.petzl.com/ppe.

Kontakta Petzl vid eventuella tveksamheter.

### Vid varje användningstillfälle

Det är viktigt att regelbundet inspektera produktens skick och dess förbindelsepunkter med andra delar i utrustningen. Se till att de olika delarna i utrustningen är korrekt sammansatta i förhållande till varandra.

## 4. Kompatibilitet

Se till att denna produkt är kompatibel med andra delar i systemet för ditt användande (kompatibel = fungerar bra ihop).

## 5. Att trä på selen

- Se till att stoppa in lösa remmar korrekt i hållarna (vikta).

- Se upp för sådant som kan försämma FAST-spännens funktion (småsten, sand, kläder etc.). Se till att spännen är ordentligt låsta.

### Kopplingskarbin bröst-/sittsele

Den får inte användas för att fästa rep eller falldämpare.

VARNING FARA, karbinen skall alltid användas med grinden stängd och låst. Styrkan minskas drastiskt om grinden är öppen.

Kontrollera systematiskt att grinden är stängd genom att pressa på den med handen. Lera, sand, målarfärg, is, smutsigt vatten etc. kan medföra att låssystemet inte fungerar som det ska.

### Första justering av infästningspunkten på ryggen:

Denna justering behöver bara göras vid första användningstillfället. Be någon hjälpa dig med justeringen.

Justera positionen på den bakre infästningspunkten så att den passar kroppsförm och storlek; positionera den så att den hamnar i höjd med skulderbladen.

### Justering och belastningstest

Din sele måste sluta tätt om kroppen för att minska skaderisken vid ett fall.

Du måste röra på dig och hänga i selen från varje fastningspunkt för att kontrollera att selen passar, är bekväm och att den är riktigt inställd.

## 6. Fallskyddssele EN 361: 2002

Komplett kroppsele för fallskydd. Del i fallskyddsssystem enligt EN 363-standard (personliga fallskydds-system). Den måste användas tillsammans med EN 795-förankring, EN 362 låskarbiner, EN 355 falldämpare, m.fl.

### 6A. Främre infästningspunkt

### 6B. Rygginfästningspunkt.

Endast dessa punkter får användas för att ansluta ett fallskydds-system, till exempel mobil fallskyddsanordning, falldämpare eller andra system som beskrivs i EN 363-standarden. För att de ska vara enkla att identifiera är dessa infästningspunkter är märkta med bokstaven "A".

### Clearance/frihöjd: säkerhetsmarginal – hur stor fri höjd som finns under användaren

Frihöjden under användaren måste vara tillräcklig för att skydda personen från att slå i något vid ett fall. Information om hur man beräknar frihöjden finns i den tekniska informationen för övriga delar i fallskydds-systemet (falldämpare, mobil fallskydd osv.).

## 7. EN 358: 1999-sele för arbetspositionering och stöd

Dessa infästningspunkter är konstruerade för att antingen hålla användaren i rätt position på arbetsstället eller till att förhindra användaren från att komma in i ett område med fallrisk. Dessa infästningspunkter får endast användas för att koppla till motstånds- eller positioneringssystem, maximal fallhöjd: 0,5 m. Dessa infästningspunkter är inte gjorda för att användas till fallskydd. Det kan vara nödvändigt att komplettera arbetspositionerings- eller stödsystemet med gemensamma eller personliga fallskydds-system.

### 7A. Främre infästningspunkt (låg)

### 7B. Infästningspunkter midjebälte i sidorna

Använd alltid de två infästningspunkterna i sidan tillsammans genom att koppla ihop dem med en stödlina så att du får ett bekvämt stöd av midjebältet.

### 7C. Bakre infästningspunkt för motstånd

Den bakre infästningspunkten är endast till för stödsystem som hindrar användaren från att beträda områden där det finns risk för fall.

Kontrollera regelbundet effektiviteten i systemet under användning (justerings- och infästningskomponenter).

## 8. Sittsele:

## EN 813: 2008

### Främre infästningspunkt (låg)

Nominell maxlast: 140 kg.

Konstruerad för repklättring och arbetspositionering.

Använd denna främre ring för att fästa en firmingsbroms eller positioneringsrep.

Denna infästningspunkt ska inte användas för att fästa fallskydds-system.

## 9. Utrustningsöglor

Utrustningsöglorna får endast användas för att spänna fast och säkra utrustning (verktyg osv.).

VARNING, FARA! Använd aldrig utrustningsöglorna för säkring, rappellering, inknytning eller för att binda fast eller ankra en person.

## 10. Kompletterande information gällande standarder EN 365

### Räddningsplan

Du måste ha en räddningsplan och medel för att snabbt genomföra den om problem skulle uppstå vid användning av denna utrustning. Förankringar Systemets förankringspunkt bör vara ovanför användaren och skall uppfylla kraven i standarden EN 795 (minsta hållfasthet 10 kN).

### Övrigt

- I ett fallskydds-system är det viktigt att kontrollera den erforderliga frihöjden under användaren före varje användning. Detta för att kontakta med marken eller kollision med ett hinder vid ev. fall ska undvikas.

- Se till att ankarpunkterna är korrekt placerade för att minska risken för, och höjden av, ett fall.

- En fallskyddssele är den enda tillåtna utrustningen för att stötta kroppen i ett fallskydds-system.

- VARNING! När flera olika utrustningsdelar används ihop kan en farlig situation uppstå om en utrustningsdel som inte fungerar tillfredsställande försämrar funktionen hos en annan del.

VARNING! Se till att produkterna inte skrapar emot skrovliga eller vassa ytor.

- Användarna måste vara friska för att utföra aktiviteter på hög höjd. Varning - att hänga fritt utan att röra på sig (t ex vid medvetslöshet) längre perioder i sele kan leda till allvarliga skador eller dödsfall.

- Användarinstruktionerna för varje del i utrustningen som används ihop med denna produkt måste följas.

- Bruksanvisningen för denna utrustning måste finnas tillgänglig på det språk som talas i det land där produkten ska användas.

## 11. Allmän information från Petzl

### Livslängd / När produkten inte längre ska användas

För plast- och textilprodukter från Petzl är den maximala livslängden 10 år från tillverkningsdatum. Öbergänsad för metallprodukter.

OBS! I extremfall kan produkten behöva kasseras efter ett enda användningstillfälle, beroende på hur och var den använts och vad den utsatts för (tuffa miljöer, hav, vassa kanter, extrema temperaturer, kemikalier, etc.).

Produkten måste kasseras när:

- den är över 10 år gammal och gjord av plast eller textil,
- den har blivit utsatt för ett större fall eller kraftig belastning,
- den inte klarar besiktningen, - du tvivlar på dess skick,
- du inte helt och hållet känner till dess historia,
- När den blir omodern pga nya lagar, nya standarder, ny teknik eller är inkompatibel med annan utrustning etc..

**Förstör all utrustning som inte längre används för att undvika framtida bruk.**

### Produktbesiktning

Utöver den kontroll som ska göras före varje användning, SKALL en mer noggrann besiktning utföras regelbundet av en kompetent person. Antalet besiktningar beror på gällande lagstiftning och på vilket sätt och hur ofta produkten används. Petzl rekommenderar minst en besiktning per år.

För att produkten ska vara spårbar är det viktigt att behålla alla märkningar och etiketter.

Besiktningssprotokoll skall dokumenteras med följande innehåll: typ av utrustning, modell, tillverkare, serienummer eller individnummer, tillverkningsdag, inköpsdatum, första användningstillfälle, datum för nästa periodiska kontroll, ev. problem/skador, kommentarer, namn och signatur på besiktningssmannen.

Se exempel på www.petzl.com/ppe.

### Förvaring, transport

Förvara produkten på en torr plats där den inte utsätts för UV-ljus, kemikalier, extrema temperaturer osv.. Rengör och torka produkten om det behövs.

### Förändringar, reparationer

Ändringar och reparationer utanför Petzls lokaler är ej tillåtna (undantaget reservdelar).

### 3 års garanti

Mot alla material- och tillverkningsfel. Undantag: normalt slitage, rost, modifieringar eller ändringar, felaktig förvaring, dåligt underhåll, försumlighet eller felaktig användning.

### Ansvar

Petzl ansvarar inte för direkt eller indirekt skada, olycksfall, eller någon annan typ av skada som uppstår i samband med användningen av Petzls produkter.

## Spårbarhet och märkningar

- a. Kontrollorgan som verifierar denna tillverkare av PPE (Personlig skyddsutrustning)
- b. Ackrediterat institut som utfört OE-test
- c. Spårbarhet: datamatrix = produktreferens + individuellt nummer
- d. Diameter
- e. Individuellt nummer
- f. Tillverkningsår
- g. Tillverkningsdag
- h. Kontroll eller namn av inspektör
- i. Incrementation
- j. Standarder
- k. Läs instruktionen nogga innan användning

## FI

Ainoastaan ne kuvissa esitetyt teknikat ovat sallittuja, joiden yli ei ole vedetty ruksia ja joissa ei ole pääkallo ja säänliut ja/tai NOI -merkkiä. Jotkin esimerkit väärinkäytöstä on esitetty, mutta on mahdollotonta kuvailla niitä kaikkia. Käy verkosivustolla www.petzl.com säännöllisesti, josta löydät viimeisimmät tekniset tiedot ja käyttöohjeet. Ota yhteyttä Petzlin, jos olet epävarma tai jos et täysin ymmärrä näitä asiakirjoja.

## 1. Käyttötarkoitus

Henkilösuojain (PPE).

Kokovaljaat putoamisen pysäyttäviiin järjestelmiin, lantiovyö työasemointin ja pääsyn estämiseen putoamisvaaralliselle alueelle sekä istumavaljaat korkeanpääkantoyksentelyyn.

Tätä tuotetta ei saa kuormittaa yli sen ilmoitetun kestokyvyn, eikä sitä saa käyttää mihinkään muuhun tarkoitukseen kuin siihen, mihin se on suunniteltu.

### VAROITUS

**Toiminta, jossa tätä varustetta käytetään on luonteeltaan vaarallista. Olet vastuussa omista teoistasi ja päätöksistäsi.**

Ennen tämän varusteen käyttämistä sinun pitää:

- Lueka ja ymmärrää kaikki käyttöohjeet.
- Hankkia käyttöä varten erikoiskoulutus.
- Tutustua sen käyttökeloisuuteen ja rajoituksiin.
- Ymmärtää ja hyväksyä tähän liittyvät riskit.

**Näiden varoitusten huomiotta jättäminen saattaa johtaa vakavaan loukkaantumiseen tai kuolemaan.**

### Vastuu

VAROITUS: erityiskoulutus ennen käyttöä on välttämätön. Koulutusta tulee soveltaa Käyttötarkoitus-kohdassa määriteltyihin toimiin.

Tätä tuotetta saavat käyttää vain pätevät ja vastuulliset henkilöt tai henkilöt, jotka ovat pätevän ja vastuullisen henkilön välittömän valvonnan ja silmäläpidön alaisia. On omalla vastuullasi hankkia riittävä koulutus asianmukaisiin turvamenettelyihin ja -tekniikoihin.

Sinä kannat kaikki seuraukset ja täyden vastuun kaikista mahdollisista vaurioista, loukkaantumisista ja kuolemista, joita saattaa tapahtua tuotteidemme virheellisen käytön aikana tai sen jälkeen riippumatta siitä, milaista tuo virheellinen käyttö on. Jos et ole kykenevä tai oikeutettu ottamaan tätä vastuuta tai kantamaan näitä seurauksia, älä käytä näitä varusteita.

## 2. Osaluettelo

### - Rintavaljaat:

(1) Selkäkiinnityspiste, (2) Selkäpuolen säätösolki, (3) Rintapuolen säätösoljet, (4) Rintakiinnityspiste, (5) Rinta- ja istumavaljaat yhdistävä sulkeurengas, (6) Joustavat oikaihinan pidikkeet, (7) Tarrapidike liitosköyden aseteluun, (8) Työkalupidikkeen lenkit.

### - Istumavaljaat:

(9) Tekstiilinen kiinnityspiste rintavaljaan istumavaljaaseen yhdistävälle sulkeurenkaalle, (10) Lantiovyön hihnat, (11) Jalkalenkin hihnat, (12) Lantiovyön etukiinnityspiste, (13) Lantiovyön sivukiinnityspisteet, (14) Takakiinnityspiste kulunrajoituksen, (15) DoubleBack-säätösoljet jalkalenkille, (15 bis) FAST-pikasoljet jalkalenkille, (16) Varustelenkit, (17) Työkalupidikkeen lenkit, (18) Muoviset hinnan pidikkeet, (19) Jalkalenkin pidikkeet, (20) Jalkalenkin ja rintavaljaat yhdistävä hihna, (21) Lantiovyön DoubleBack-säätösoljet, (22) CARITool-pidikkeet.

### Päämateriaalit:

Hihnat: polyesteri, nailon.

Säätösoljet: teräs.

Kiinnityspisteet ja etupuolen lukkosulkeurengas: alumiiniseos.

## 3. Tarkastuskohteet

### Ennen jokaista käyttöä

### Valjaat

Tarkasta hinnat kiinnityskohtien, säätösolkien ja turvatikkausten kohdalta.

Tutki, ettei nauhoissa ole villoja, etteivät ne ole kuluneet tai vaurioituneet käytön, kuormuuden tai kemikaalien tms. vuoksi. Varmista erityisen huolellisesti, etteivät kuidut ole leikkäneet.

Varmista, että DoubleBack- ja FAST-soljet toimivat moitteettomasti.

**Lukkosulkeurengas rintavaljaan etupuolen kiinnittämiseksi istumavaljaaseen**

Varmista, että rungossa, portissa, portin saranassa tai lukitusvaipeassa ei ole halkeamia, väärntymä, syöpymisiäilkäi tms. Avaa portti ja varmista, että se sulkeutuu ja lukkiutuu oikein. Lukitusnahio ei saa olla vieraiden materiaalien tukkiona (liika, pikkukuivet tms.).

Tarkista kunkin henkilösuojainjärjestelmän osan oikea tarkastusmenetelmä internet-osoitteesta [www.petzl.com/ppe](http://www.petzl.com/ppe). Ota yhteyttä Petzlin, mikäli olet mistään epävarma.

### Jokaisen käytön aikana

On tärkeää tarkastaa tuotteen kunto ja sen liittyminen järjestelmän muihin väliseisiin säännöllisesti. Varmista, että järjestelmän kaikki eri varusteosat ovat oikeassa asennossa toisiinsa nähden.

## 4. Yhteensopivuus

Varmista tuotteen yhteensopivuus muiden käyttämäsi järjestelmän osien kanssa (yhteensopivuus = hyvä toimivuus yhdessä käytettynä).

## 5. Valjaiden pukeminen

- Taittele ylimääräinen hihna ja laita se pidikkeeseen.

Varo ulkupuolista kappaleita, jotka saattavat estää FAST-solkien toiminnan (pikkukuivet, hiekkia, vaatteet jne.). Varmista, että soljet ovat kunnolla kiinni.

### Rinta-istumavaljassulkeurengas:

Älä käytä sitä kannattinköyden tai rykäyksenvaimentimen kiinnittämiseen.

HUOMIO, VAARA: Kun sulkeurengasta käytetään, sen täytyy aina olla kiinni ja lukittu. Sen kestävyys alenee suuresti, jos portti on aukki.

Tarkasta järjestelmällisesti, että portti on kiinni painamalla sitä kädellä. Epäpuhtaudet kuten m<sup>u</sup>tta, hiekkia, maali, jää, likainen vesi yms. voivat estää lukitusjärjestelmän toiminnan.

### Selkäkiinnityspisteen alustava säätö:

Tämä säätö tulee tehdä vain kerran, kun valjaat laitetaan päälle ensimmäistä kertaa. Pyydä joku auttamaan sen tekemisessä.

Säädi selkäkiinnityspiste vartalosi koon ja mallin mukaan: aseta se lapaluiden korkeudelle.

### Säätö ja roikkumisko

Valjaat on säädettävä niin, että ne istuvat tukevasti. Tämä vähentää loukkaantumisrisiä putoamistilanteessa.

Sinun tulee kokeilla liikunnista valjaissa ja roikkua niiden varssa jokaiseta varusteen kiinnityspisteestä varmistaaksesi, että valjaat istuvat hyvin, ovat riittäväni mukavat odotettavissa olevaa käyttöä silmällä pitäen ja että säädöt on tehty parhaalla mahdollisella tavalla.

## 6. Putoamissuojainvaljaat EN 361: 2002

EN 363 -standardin (putoamissuojaimet ja putoamisen pysäyttävät järjestelmät) mukaisen putoamisen pysäyttävän järjestelmän osana käytettävät kokovartalovaljaat. Varustetta on käytettävä yhdessä EN 795 -ankurin, EN 362 -sulkeurenkaiden, EN 355 -nykäyksenvaimentimen jne. kanssa.

### 6A. Rintakiinnityspiste

### 6B. Selkäkiinnityspiste

Ainoastaan näitä kiinnityspisteitä saa käyttää putoamisen pysäyttävän järjestelmän (esim. liikuvan köysitarraimen, nykäyksenvaimentimen tai muun EN 363 -standardissa kuvatun järjestelmän) kiinnittämiseen. Tunnistamisen helpottamiseksi nämä pisteet on merkitty "A"-kirjaimella.

### Turvaetäisuys: vapaa tila käyttäjän alapuolella

Turvaetäisuys käyttäjän alapuolella pitää olla riittävä, jottei käyttäjä putoamishetkellä iskeydy maahan/rakenteisiin. Yksityiskohtaiset ohjeet turvaetisuyden laskemiseen löytyvät muiden osien (nykäyksenvaimentimet, liikuva putoamisen pysäyttäjä jne.) teknisistä ohjeista.

## 7. EN 358: 1999 -standardin mukaiset valjaat työntekijän tukemiseen ja rajoitusköyden käyttöön

Nämä kiinnityspisteet on suunniteltu joko pitämään käyttäjä paikoillaan työpisteessä tai estämään työntekijää menemästä alueelle, jossa putoaminen on mahdollista. Näitä kiinnityspisteitä saa käyttää ainoastaan kulunrajoitus- tai työasemointijärjestelmän kiinnittämiseen; korkein sallittu putoamiskorkeus: 0,5 m.

Näitä kiinnityspisteitä ei ole tarkoitettu putoamisen pysäyttämiseen. Työasemointi- tai kulunrajoitusjärjestelmään saattaa olla tarpeen lisätä yhteiset tai henkilökohtaiset putoamisen pysäyttävät järjestelmät.

### 7A. Lantiovyön etukiinnityspiste

### 7B. Lantiovyön sivukiinnityspisteet

Käytä aina molempia sivukiinnityspisteitä yhdessä yhdistämällä ne asemointiköydellä, jolloin vyötärövyö tukee sinua mukavasti.

### 7C. Kulunrajoituksen takakiinnityspiste

Lantiovyön takakiinnityspiste on suunniteltu putoamisen ehkäisevän järjestelmän kiinnittämiseen, jonka ansiosta käyttäjä ei pääse putoamisvaaralliselle alueelle. Tarkasta säännöllisesti järjestelmän toimivuus käytön aikana (säätö- ja kiinnitysosat).

## 8. Istumavaljaat: EN 813: 2008

### Lantiovyön etukiinnityspiste

Suurin nimelliskuormitus: 140 kg.

Suunniteltu köydessä etenemistä ja työasemointia varten.

Käytä tätä lantiovyön etukiinnityspistettä laskeutumislaitteen, asemointiköyden tai etenemisköyden kiinnittämiseen.

Tätä kiinnityspistettä ei saa käyttää putoamisen pysäyttävien järjestelmien kanssa.

## 9. Varustelenkit

Varustelenkit on tarkoitettu vain ja ainoastaan varusteiden kiinnittämiseen ja tukemiseen.

VAROITUS, VAARA: Älä koskaan käytä varustelenkkiä laskeutumiseen, henkilön varmistamiseen, köysikinnitykseen tai ankkurointiin.

## 10. Lisätietoja standardeista EN 365

### Pelastussuunnitelma

Sinulla on oltava pelastussuunnitelma ja nopeasti toteutettavat pelastuskeinot, jos tämän varusteen käytön aikana ilmaantuu ongelmia. Ankkurit Järjestelmän ankkuripisteen tulee mieluiten sijaita käyttäjän yläpuolella, ja sen tulee täyttää EN 795 -standardin vaatimukset (minimikestävyys 10 kN).

### Muita asioita

- Putoamisen pysäyttävässä järjestelmässä on erityisen tärkeää tarkistaa vaadittava turvaetäisuys käyttäjän alla ennen jokaista käyttöä, jotta vältytään siitä, että käyttäjä putoamistilanteessa iskeytyy maahan tai johonkin esteeseen.

- Varmista, että ankkuripisteellä on asianmukainen sijainti välttääksee riskejä ja minimoidaksesi putoamismatkan.

- Putoamissuojainkokovaljaat ovat ainoa hyväksytty väline, jolla tuetaan kehoa putoamisen pysäyttävässä järjestelmässä.

- Kun useita varusteosia käytetään yhdessä, yhden varusteen turvatoiminto saattaa häiritä toisen varusteen turvatoimintoa, mikä voi johtaa vaurailtanteeseen.

- VAROITUS, VAARA: Älä sallii tuotteiden hiertyvän naarmuttaviin pintoihin tai teräviin reunoihin.

- Käyttäjien täytyy soveltua lääketieteellisen kuntonsa puolesta toimimaan korkealla. Varoitus, pitkäaikainen valjaiden varassa roikkuminen saattaa johtaa vakavaan loukkaantumiseen tai kuolemaan.

- On noudatettava kaikkien tämän tuotteen kanssa käytettävien varusteiden tuotekohtaisia käyttöohjeita.

- Tämän varusteen käyttäjille on annettava käyttöohjeet sen maan kielellä, jossa varustetta tullaan käyttämään.

## 11. Yleisiä tietoja Petzlin tuotteista

### Käyttöikä / Koska varusteet poistetaan käytöstä

Petzlin muovi- ja tekstiilituotteiden enimmäiskäyttöikä on jopa 10 vuotta valmistuspäivästä. Metallituotteiden osalta se on rajoittamaton. HUOMIO: erikoistapausissa saatat joutua poistamaan tuotteen käytöstä vain yhden ainoan käyttökerran jälkeen. Tämä riippuu käytön rasittavuudesta ja käyttöolosuhteista (ankarat olosuhteet, merympäristö, terävät reunat, äärimmäiset lämpötilat, kemikaalit jne.).

Tuote on poistettava käytöstä, kun:

- se on yli 10 vuotta vanha ja tehty muovista tai tekstiileistä
- se on altistunut rajalle pudotusalle (tai raskaalle kuormitukselle)
- se ei läpäise tarkastusta tai sinulla on pienikin epäilyys sen luotettavuudesta
- et tunne sen käyttöhistoriaa täysin
- se vanhenee läinsäädännön, standardien, teknikoiden tms. muuttamisen vuoksi tai kun se tulee yhteensopimattomaksi muiden varusteiden kanssa.

### Tuhoa käytöstä poistetut varusteet, jottei kukaan käytä niitä enää.

### Tuotteen tarkastus

Jokaista käyttöä edeltävän tarkastuksen lisäksi pätevän tarkastajan on suoritettava perusteellinen määräaikaistarkastus. Perusteellisten tarkastusten tiheyttä valittaessa on noudatettava sovellettavaa läinsäädäntöä ja otettava huomioon käyttötapa ja käytön raskaus. Petzl suosittelee, että tarkastus suoritetaan vähintään kerran 12 kuukaudessa.

Älä irrota mitään merkintöjä tai etikettejä, jottei tuotteen jäljitettävuys heikkene. Tarkastuksen tulokset tulee kirjata lomakkeelle, johon merkitään seuraavat tiedot: varustetyyppi, malli, valmistajan yhteystiedot, sarja- tai yksilönumero, valmistuspäivämäärä, ostopäivämäärä, ensimmäisen käytön päivämäärä, seuraavan määräaikaistarkastuksen päivämäärä, havaitut ongelmat, tarkastajien nimet ja allekirjoitukset. Osoitteessa [www.petzl.com/ppe](http://www.petzl.com/ppe) on tästä esimerkki.

### Säilytys ja kuljetus

Säilytä tuote kuivassa paikkassa niin, ettei se altistu UV-säteilylle, kemikaaleille tai äärimmäisille lämpötiloille jne. Puhdista ja kuivaa tuote tarvittaessa.

### Muutokset, korjaukset

Muutoksia ja korjauksia ei sallita tehtäväksi muiden kuin Petzlin toimesta (ei koske varaosia).

### 3 vuoden takuu

Kattaa kaikki materiaali- ja valmistusviat. Takuuseen eivät kuulu: normaali kuluminen, hapettuminen, varusteeseen tehdyt muutokset, virheellinen säilytys, huono hoito ja välinpitämättömyyden tai sellaisen käytön aiheuttamat vauriot, johon tuotetta ei ole suunniteltu.

### Vastuu

Petzl ei ole vastuussa suorista, välillisistä eikä satunnaisista seurauksista tai minkään muun tyyppisistä vahingoista, jotka tapahtuvat sen tuotteiden käytön aikana tai aiheutuvat sen tuotteiden käytöstä.

## Jäljitettävyyys ja merkinnät

- Tämän henkilösuojaimen valmistusta valvova taho
- Ilmoitettu taho, joka suoritti tuotteen CE-tyyppitarkastuksen
- Jäljitettävyyys: tietomatriisi = tuotteen viite + yksilöivä numero
- Halkaisija
- Yksilöivä numero
- Valmistusvuosi
- Valmistuspäivä
- Tarkastajan tunnus tai nimi
- Lisäys
- Standardit
- Lue käyttöohjeet huolellisesti

Kun de teknikkene som vises i bruksanvisningen uten kryss, og uten dødningshode-symbol og/eller "NEI!", er tillatte. I bruksanvisningen vises noen få eksempler på feil bruk, men det er umulig å beskrive alle. På [www.petzl.com](http://www.petzl.com) vil du jevnlig finne oppdatert informasjon for disse produktene. Kontakt Petzl dersom du er i tvil, eller dersom du ikke forstår bruksanvisningene.

## 1. Bruksområde

Personlig verneutstyr (PVU). Kroppssele med integrert sittelese, høyt festepunkt for fallsikring, samt festepunkt for arbeidsposisjonering og posisjonsbegrensning. Produktet må ikke brukes utover dets begrensninger eller i andre situasjoner som det ikke er beregnet for.

### ADVARSEL

**Aktiviteter som involverer bruk av dette produktet er farlige. Du er selv ansvarlig for dine egne handlinger og avgjørelser.**

For du tar i bruk utstyret, må du:

- Lese og forstå alle bruksanvisningene.
- Sørg for å få spesifikk opplæring i hvordan produktet skal brukes.
- Gjøre deg kjent med produktet, og tilegne deg kunnskap om dets kapasitet og begrensninger.
- Forstå og akseptere risikoen i aktiviteter som involverer bruk av produktet.

**Manglende respekt for selv ett av disse punktene kan medføre alvorlig personskade eller død.**

### Ansvar

ADVARSEL: Før du tar i bruk utstyret er det svært viktig at du får spesifikk opplæring i hvordan det skal brukes. Denne opplæringen må tilpasses utstyrets bruksområder, som er definerte i punktet Bruksområde.

Dette produktet skal kun brukes av kompetente og ansvarlige personer, eller under direkte tilsyn av en kompetent og ansvarlig person.

Det er ditt eget ansvar å sørge for at du får opplæring i bruk og riktige sikringsteknikker.

Du tar selv risikoen og involverer for skade, personskade eller dødsfall som eventuelt oppstår som følge av feilaktig bruk av våre produkter, uansett på hvilken måte feilen er gjort. Dersom du ikke er i stand til å ta på deg dette ansvaret eller denne risikoen, skal du ikke bruke utstyret.

## 2. Liste over deler

### – Brystele:

(1) Tilkoblingspunkt på ryggen, (2) Justeringspenne for tilkoblingspunkt på ryggen, (3) Justeringspenne for tilkoblingspunkt på brystet, (4) Tilkoblingspunkt på brystet, (5) Koblingsstykke mellom bryst- og sittelese, (6) Elastiske båndholdere, (7) Borrelåsholder for bånd, (8) Løkker for verktøyholdere.

### – Sittelese:

(9) Tilkoblingspunkt for koblingsstykke mellom bryst- og sittelese, (10) Stropper på hoftebelte, (11) Stropper på lårlokker, (12) Tilkoblingspunkt på brystet, (13) Sidetilkoblingspunkt på hoftebelte, (14) Bakre tilkoblingspunkt for posisjonsbegrensning, (15) DoubleBack-spenner for lårlokker, (15 bis) FAST-spenner for lårlokker, (16) Utstyrslokker, (17) Løkker for verktøyholdere, (18) Båndholdere i plast, (19) Båndholdere for lårlokker, (20) Stropp mellom lårlokke og hoftebelte, (21) DoubleBack-spenner til hoftebelte, (22) Årninger til montering av CARITool.

### Hovedmaterialer:

Stropper: Polyester, nylon. Justeringspenner: Stål. Tilkoblingspunkter og koblingsstykke mellom bryst- og sittelese: Aluminiumslegering.

## 3. Kontrollpunkter

### Før du bruker produktet

#### Sele

Sjekk alltid bånd ved tilkoblingspunkter, justeringspenner og ved bærende sømmer. Se etter kutt, slitasje og skade forårsaket av bruk, varme, kjemikalier, osv. Se spesielt etter avkuttete tråder. Sjekk at DoubleBack- og FAST-spennene fungerer som de skal.

#### Koblingsstykke mellom bryst- og sittelese

Kontroller at rammen, porten, boltene og låsehylsen er fri for sprekker, bulker, rust, e.l. Åpne porten og kontroller at den lukkes og låses på riktig måte når du slipper den. Keylock-hullet må være fritt for skitt, småstein, o.l. Detaljert informasjon om kontrollrutiner for hvert PVU finner du på [www.petzl.com/ppa](http://www.petzl.com/ppa). Kontakt Petzl dersom du er i tvil.

#### Under bruk

Det er viktig å jevnlig kontrollere at produktet fungerer som det skal og at produktets koblinger til andre elementer i systemet fungerer. Forsikre deg om at alle elementene i systemet er riktig posisjonerte i forhold til hverandre.

## 4. Kompatibilitet

Kontroller at produktet er kompatibel med de andre elementene i systemet (kompatibel = at produktet fungerer som det skal sammen med de andre elementene).

## 5. Slik tar du på deg selen

– Fest overflødig bånd i båndholderne. Sørg for at de ligger flatt. Vær oppmerksom på fremmedelementer som kan hindre FAST-spennene i å fungere som de skal (småstein, sand, klær o.l.). Sjekk at spennene er riktig fastspente.

#### Koblingsstykke til sammenkoblingen mellom bryst- og sittelese:

Bruk aldri dette koblingsstykket til å feste forbindelseliner eller falldemperer til selen. ADVARSEL: FARE: Porten på karabineren må alltid være lukket og låst under bruk. Bruddstyrken på koblingsstykket reduseres hvis porten er åpen. Kontroller alltid at porten er lukket ved å presse den innover. Fremmedelementer som gjørme, sand, maling, is, skittent vann, o.l., kan hindre låssystemet i å fungere som det skal.

#### Slik tilpasser du tilkoblingspunktet på ryggen:

Tilpass dette tilkoblingspunktet når du tar på deg selen for første gang. Få noen til å hjelpe deg.

Sørg for at tilkoblingspunktet er tilpasset din kroppform og størrelse: Det skal ligge mellom skulderbladene dine.

#### Tilpassning og funksjonstest

Selen må sitte tett på kroppen. Dette vil redusere risikoen for skader ved et eventuelt fall.

Du må bevege deg i selen og prøve å henge i den fra alle tilkoblingspunktene for å være sikker på at den er riktig tilpasset. Selen bør være komfortabel å ha på i de tiltenkte arbeidsposisjonene.

## 6. Sele for fallsikring som er godkjent i henhold til kravene i NS-EN 361: 2002

Kroppssele for bruk ved fallsikring som er i henhold til NS-EN 363 (personlig verneutstyr mot fall fra høyder). Den må brukes sammen med forankringspunkt, låsbare karabinere og falldemperer som er godkjent i henhold til kravene i hhv. NS-EN 795, NS-EN 362 og NS-EN 355 osv.

#### 6A. Tilkoblingspunkt på brystet

#### 6B. Tilkoblingspunkt på ryggen

Bruk kun disse tilkoblingspunktene for tilkobling til et fallsikringsystem. Eksempler på fallsikringsystemer er bl.a. løpebremsere, falldemperere eller andre systemer beskrevet i NS-EN 363. Tilkoblingspunktene er merket med bokstaven A for at de skal være lett synlige.

#### Klaring: Tilstrekkelig klaring under brukeren

Sørg for at det er tilstrekkelig klaring under brukeren for å unngå sammenstøt med struktur eller underlag ved et eventuelt fall. Nøyaktige beregninger for klaring er angitt i de tekniske spesifikasjonene for de ulike utstyrstypene (falldemperer, løpebremsere, osv.).

## 7. NS-EN 358: 1999: Sele for arbeidsposisjonering og posisjonsbegrensning

Disse tilkoblingspunktene er beregnet enten for å holde brukeren i riktig posisjon på arbeidstedet, eller for å forhindre at brukeren kan komme til på områder med potensiale for fall til lavere nivåer. Tilkoblingspunktene må kun brukes til arbeidsposisjonering og med maksimum fallhøyde på 0,5 m. Tilkoblingspunktene er ikke beregnet for bruk i fallsikringsystemer. Det kan være nødvendig med et fallsikringsystem i tillegg til arbeidsposisjoneringssystemer eller posisjonsbegrensningssystemer.

#### 7A. Tilkoblingspunkt framme

#### 7B. Sidetilkoblingspunkter på hoftebeltet

Bruk alltid de to sidetilkoblingspunktene sammen med bruk av en støttestropp for å oppnå en komfortabel posisjon.

#### 7C. Tilkoblingspunkt (bak) for posisjonsbegrensning

Dette tilkoblingspunktet er kun beregnet på tilkobling til et posisjonsbegrensningssystem som skal hindre at brukeren kan komme til et område med potensiale for fall til lavere nivå. Sjekk regelmessig under bruk at systemet fungerer som det skal (tilpassning og tilkoblinger).

## 8. Sittelese: NS-EN 813: 2008

#### Tilkoblingspunkt framme

Nominell maksimum belastning: 140 kg. Beregnet for forflytning på tau og arbeidsposisjonering. Bruk denne ringen for å koble til nedfiringbremser, støtteliner eller forbindelseliner. Dette tilkoblingspunktet må ikke brukes ved tilkobling til et fallsikringsystem.

## 9. Utstyrslokker

Utskyrslokkene må kun brukes til sikring og tilkobling av utstyr. ADVARSEL: FARE. Bruk aldri utstyrslokker til sikring, nedfiring, innbinding eller forankring av en person.

## 10. Utfyllende normativ informasjon om NS-EN 365

#### Redningsplan

Forutse eventuelle hendelser og ha en plan for hvordan du vil skaffe hjelp dersom du kommer i vanskeligheter.

Forankringspunkt Systemets forankringspunkt må fortrinnsvis være plassert ovenfor posisjonen til brukeren, bør være i henhold til kravene i NS-EN 795 og må ha en minimum belastningstoleranse på 10 kN.

#### Diverse

- Ved bruk av fallsikringsystemer må det alltid være tilstrekkelig klaring under brukeren for å unngå sammenstøt med bakken eller annet underlag ved et eventuelt fall.

- Sørg for at forankringen er korrekt plassert for å redusere risikoen for, og lengden på, et eventuelt fall.

- Kun godkjente fallsikringsseler kan brukes i et fallsikringsystem.

- Ved bruk av flere systemer samtidig kan farlige situasjoner oppstå dersom ett av systemene påvirker sikkerhetsfunksjoner i de andre systemene.

- ADVARSEL: FARE. Pass på at produktet ikke gnisser mot materialer med slipeeffekt eller skarpe kanter.

- Brukere må være medisinsk i stand til å drive aktivitet i høyden. Advarsel: Det å henge ubevegelig i en sele kan medføre alvorlig sirkulasjonssvikt eller død.

- Bruksanvisningene som følger med hver del av disse produktene må følges nøye.

- Bruksanvisningene må leveres på språket som benyttes i brukslandet.

## 11. Generell informasjon om Petzl-produkter

#### Levetid

Levetiden for plast- og tekstilprodukter fra Petzl er maksimum 10 år fra produksjonsdato. Metallprodukter har ubegrenset levetid.

VIKTIG: Spesielle hendelser kan begrense produktets levetid til kun én gangs bruk. Eksempler på dette er eksponering for barskt klima, sjøsalt, skarpe kanter, ekstreme temperaturer, kjemiske produkter osv.

Et produkt må kasseres når:

- det er 10 år gammelt og består av plast eller tekstiler
- det har tatt et kraftig fall eller stor belastning
- det ikke blir godkjent i kontroll og du er i tvil om det er pålitelig
- du ikke kjenner produktets fullstendige historie
- det blir foreldet på grunn av utvikling og endring av lovtekster, standarder, bruksteknikker, og når det blir inkompatibelt med annet utstyr osv.

#### Ødelegg gammelt utstyr for å hindre videre bruk.

#### Produktkontroll

I tillegg til kontroll før og under bruk bør det gjennomføres en grundig, periodisk kontroll av en kompetent kontrollør. Hvor ofte denne kontrollen bør gjøres må bestemmes i henhold til gjeldende retningslinjer og brukstype og -intensitet. Petzl anbefaler at en slik kontroll utføres minst én gang per år. For å sikre god sporbarhet må du ikke fjerne merkelapper og graveringer. Resultatene fra kontrollen bør registreres i et eget oppfølgingskjema med følgende detaljer: Utstyrstype, modell, navn og kontaktinformasjon på produsent, serie- eller uniknummer, produksjonsdato, kjøpsdato, dato for når produktet ble tatt i bruk, dato for neste periodiske kontroll, problemer, kommentarer, inspektors og brukers navn og signatur. Se eksempler på [www.petzl.com/ppa](http://www.petzl.com/ppa).

#### Lagring og transport

Oppbevar produktet på et sted hvor det ikke eksponeres for UV-stråling, kjemikalier, ekstreme temperaturer osv. Flenging og tørk produktet hvis nødvendig.

#### Endringer og reparasjoner

Endringer og modifiseringer som ikke er godkjent av Petzl er forbudt, med unntak av når det gjelder utbyttable deler.

#### 3 års garanti

på alle materielle feil og fabrikkasjonsfeil. Følgende dekkes ikke av garantien: Normal slitasje, oksidering, endringer eller modifikasjoner, feil lagring, dårlig vedlikehold eller annen bruk enn det produktet er beregnet for.

#### Ansvar

Petzl er ikke ansvarlig for direkte, indirekte eller tilfældige konsekvenser eller andre typer skader som følge av bruk av produktene.

## Sporbarhet og merking

- Instansen som kontrollerte produsenten av ditt PVU
- Teknisk kontrollorgan som utførte CE-godkjenningen
- Sporbarhet: Identifikasjonsmåte = produktreferanse + uniknummer
- Diameter
- Uniknummer
- Produksjonsår
- Produksjonsdato
- Inspektors navn eller kontrollnummer
- Økning i nummerrekkefølgen
- Standarder
- Les bruksanvisningen grundig

Povolení symbol pouze způsobu používání uvedeného na obrázcích, u nichž není vyobrazen symbol lebký a/nebo «NO!». Několik příkladů nesprávného použití je uvedeno, ale není možné je popsat všechny. Pravidelně navštěvujte [www.petzl.com](http://www.petzl.com), kde naleznete nejaktuálnější technické informace. Máte-li jakékoliv pochybnosti nebo obtíže s porozuměním návodu, kontaktujte zástupce firmy Petzl pro vaši zemi.

## 1. Rozsah použití

Osobní ochranný pracovní prostředek (OOPP).

Zachycovací postroj, sedací postroj, pás pro pracovní polohování a zadržení pro práce ve výškách.

Zatížení tohoto výrobku nesmí překročit uvedenou hodnotu pevnosti; výrobek nesmí být používán jiným způsobem, než pro který je určen.

### UPOZORNĚNÍ

**Činnosti zahrnující používání tohoto výrobku jsou z podstaty nebezpečné.**

**Za své jednání a rozhodování zodpovídáte sami.**

Před používáním tohoto výrobku je nutné:

- Přečíst si a prostudovat celý návod k použití.
- Nacvičit správné používání výrobku.
- Seznámit se s možnostmi výrobku a s omezeními jeho použití.
- Pochopit a přijmout rizika spojená s jeho používáním.

**Opomenutí či porušení některého z těchto pravidel může vést k vážnému poranění nebo smrti.**

### Zodpovědnost

UPOZORNĚNÍ: Před použitím výrobku je nezbytný nácvik používání. Tento nácvik musí být přizpůsoben technikám uvedeným v oddávce Rozsah použití. Tento výrobek smí používat pouze odborně způsobilé a odpovědné osoby, nebo osoby pod přímým vedením a dohledem těchto osob.

Za nabytí odpovídajících vědomostí a zvláštní příslušných technik a způsobů ochrany nesete vlastní odpovědnost.

Osobně zodpovídáte za veškeré škody, poranění nebo smrt, které by mohly nastat během nebo v důsledku nesprávného používání tohoto výrobku. Jestliže nechcete nebo nemůžete toto riziko a zodpovědnost přijmout, výrobek nepoužívejte.

## 2. Popis jednotlivých částí

### - Hrudní postroj:

(1) Zádový připojovací bod, (2) Nastavovací přezka zádového připojovacího bodu, (3) Nastavovací přezka hrudního připojovacího bodu, (4) Hrudní připojovací bod, (5) Spojka sedacího a hrudního postroje, (6) Elastická poutka, (7) Pásek suchého zipu pro odložení smyčky, (8) Poutka na nářadí.

### - Sedací postroj:

(9) Textilní připojovací bod pro spojku sedacího-hrudního postroje, (10) Popruhy pásu, (11) Popruhy nohaviček, (12) Přední připojovací bod, (13) Postranní připojovací body pásu, (14) Zadní připojovací bod pro zadržení, (15) Nastavovací přezky DoubleBack nožních popruhů, (15 bis) Rychlospony FAST nožních popruhů, (16) Poutka na materiál, (17) Poutka na držák nářadí, (18) Plastové přezky, (19) Poutka pro přesahující noží popruhy, (20) Spojovací popruh nohaviček a hrudního postroje, (21) Nastavovací přezka DoubleBack u pásu, (22) Sloty pro nosiče materiálu CARTOOL.

### Hlavní materiály:

Popruhy: polyester, nylon.

Nastavovací přezky: ocel.

Připojovací body a přední spojka sedacího a hrudního postroje: slitina hliníku.

## 3. Kontrolní body

### Před každým použitím

#### Postroj

Zkontrolujte stav popruhů v místech připojovacích bodů, u nastavovacích přezek a bezpečnostních švů.

Zaměřte se na rezy v popruhu, opotřebení a poškození vzniklé používáním, vysokou teplotou či kontaktem s chemikáliemi apod. Zvláštní pozornost věnujte přetřeným nitím.

Ujistěte se, že všechny přezky DoubleBack a rychlospony FAST správně fungují.

#### Spojka sedacího-hrudního postroje

Ujistěte se, že na těle, západce, čepu a pojistce nejsou praskliny, deformace nebo patrná korozie, atd. Otevřete západku a přesvědčte se, že se při uvolnění zavře a zajistí. Funkci zámku Keylock nesmí bránit žádné cizí predměty (bláto, kamínky apod.).

Podrobnosti o periodických prohlídkách jednotlivých osobních ochranných prostředcích najdete na internetových stránkách [www.petzl.com/ppe](http://www.petzl.com/ppe). V případě pochybností kontaktujte firmu Petzl.

#### Během používání

Je důležité pravidelně kontrolovat stav výrobku a jeho spojení s ostatními prvky systému. Vždy se přesvědčte, jsou-li jednotlivé prvky systému spojeny a jsou-li vzájemně ve správné pozici.

## 4. Slučitelnost

Ověřte si slučitelnost tohoto výrobku s ostatními prvky vašeho systému při daném použití (slučitelnost = dobrá součinnost).

## 5. Postup nasazení úvazku

- Nezapomeňte správně založit přesahující popruhy (naplocho poskládané) do přezek a otk k tomu určených.

Pozor na cizí předměty, které mohou způsobit nefunkčnost rychlospon FAST (kamínky, písek, oděv...). Prověřte správnou funkčnost a dotažení přezek.

#### Spojka sedacího-hrudního postroje

Nepoužívejte ji k připojení spojovacího prostředku, ani tlumiče pádu.

**POZOR, NEBEZPEČÍ!** Spojka musí být používána vždy s uzavřenou a zajištěnou západkou. Její pevnost je výrazně snížena, jestliže je zámek otevřen.

Pravidelné stiskem ruky kontrolujte, zda se je západka zavřená. Fungování pojistky může bránit nečistota, např.bláto, písek, barva, led, špinavá voda, apod.

#### Počáteční nastavení výšky zádového kotvícího připojovacího bodu:

Toto nastavení by mělo být provedeno pouze jednou, při prvním použití postroje. Budete k tomu potřebovat pomoc další osoby.

Nastavte si výšku zádového připojovacího bodu dle vaší postavy: bod umístíte mezi lopatky.

#### Nastavení a zkouška zavěšením

Postroj musí být nastaven tak, aby pohodlně padnul a snížil riziko poranění v případě pádu.

Zavěste se v postroji s vaším vybavením, použijte postupně všechny připojovací body, vyzkoušejte si pohyby všemi směry a ve všech polohách, ověřte si zda vám postroj dobře padne a poskytuje dostatečné pohodlí pro požadovaný způsob použití a že je optimálně nastaven.

## 6. Zachycovací postroj dle EN 361: 2002

Zachycovací postroj je součástí systému zachycení pádu dle normy EN 363 (osobní systémy zachycení pádu). Smí být používán pouze v kombinaci s kotvícím zařízením EN 795, spojkami s pojistkou zámku EN 362, tlumiči pádu EN 355, apod.

### 6A. Hrudní kotvící připojovací bod

### 6B. Zádový kotvící připojovací bod

Pouze tyto dva body lze použít pro připojení systému zachycení pádu, například pohyblivý zachycovač pádu, tlumič pádu a ostatní systémy definované v EN 363. Pro snadnou identifikaci jsou tyto body označeny písmenem A.

#### Minimální bezpečná hloubka: volný prostor pod uživatelem

Prostor volné hloubky pod uživatelem musí být dostatečný, aby v případě pádu nedošlo k nárazu na jakoukoliv překážku. Specifické informace o výpočtech minimální bezpečné hloubky jsou uvedeny v návodech k použití ostatních prvků systému zachycení pádu (tlumiče pádu, pohyblivý zachycovač pádua pod.).

## 7. Pás pro pracovní polohování a zadržení dle EN 358: 1999

Tyto připojovací body jsou určeny k udržování uživatele v příslušné pracovní poloze na pracovním stanovišti, nebo k zabránění vstupu uživatele do prostoru s nebezpečím pádu. Smí být použity pouze k připojení systému pracovního polohování a zadržení, maximální délka pádu je 0,5 m.

Nejsou určeny k připojení systému zachycení pádu. Někdy je nutné systémy pracovního polohování a zadržení doplnit kolektivními nebo osobními systémy zachycení pádu.

### 7A. Přední připojovací bod

### 7B. Postranní připojovací body pásu

Vždy používejte oba postranní připojovací body současně, spojené polohovacími spojovacími prostředky, zajistíte si tak dokonalou oporu pásu.

### 7C. Zadní připojovací bod pro zadržení

Tento připojovací bod je určen pouze k připojení zadržovacího systému, který zabrahňuje uživateli ve vstupu do prostoru s nebezpečím pádu.

V průběhu používání pravidelně kontrolujte efektivitu celého systému (nastavení a připojení všech prvků).

## 8. Sedací postroj: EN 813: 2008

### Přední připojovací bod

Jmenovité maximální zatížení: 140 kg

Je určen pro výstupy po laně a pracovní polohování.

Tento přední připojovací bod použijte k připevnění sřlahovací brzdy, polohovacího nebo postupového spojovacího prostředku.

Nesmí být používán k připojení systému zachycení pádu.

## 9. Poutka na materiál

Poutka na materiál mohou být používána pouze pro připojení a nošení materiálů. **POZOR, NEBEZPEČÍ!** Poutka na materiál nikdy nepoužívejte k jistění, sřlahování, navazování ani připojování do kotvícího bodu.

## 10. Doplnující informace týkající se norem EN 365

### Záchranný plán

Musíte mít záchranný plán a prostředky pro jeho rychlou realizaci v případě obtíží vzniklých při používání tohoto vybavení.

Kotvící prostředky Kotvící zařízení/bod by se měl přednostně nacházet nad polohou uživatele a měl by splňovat požadavky normy EN 795 (minimální pevnost 10 kN).

### Různé

- V systému zachycení pádu je důležité před použitím zkontrolovat požadovanou volnou hloubku pod uživatelem, aby se v případě pádu předešlo nárazu na překážku, nebo na zem.

- Zkontrolujte správnou polohu kotvícího bodu, aby bylo minimalizováno nebezpečí a délka pádu.

- Zachycovací postroj je jediný povolený prostředek pro ochranu těla v systému zachycení pádu.

- Jestliže používáte dohromady různé druhy výstroje, může nastat nebezpečná situace, pokud je zabezpečovací funkce jedné části narušena funkcí jiné části výstroje.

- **POZOR, NEBEZPEČÍ!** Vyvarujte se odírání tohoto výrobku o drsné povrchy a ostré hrany.

- Uživateli provádějící aktivitu ve výškách a nad volnou hloubkou musí být v dobrém zdravotním stavu. Upozornění: Nehybné zavěšení v postroji může způsobit vážné zranění nebo smrt.

- Dodržujte pokyny pro použití všech jednotlivých prostředků používaných spolu s tímto výrobkem.

- Návod k použití musí být dodán uživateli v jazyce té země, ve které bude výrobek používán.

## 11. Petzl všeobecné informace

### Životnost / Kdy vaše vybavení vyřadit

Životnost textilních a plastových výrobků značky Petzl je maximálně 10 let od data výroby. U kovových výrobků je neomezená.

**POZOR:** některé výjimečné situace mohou způsobit okamžitě vyřazení výrobku již po prvním použití, to závisí na druhu, intenzitě a prostředí ve kterém je výrobek používán (znečištěné prostředí, ostré hrany, vysoké teploty, chemikálie, atd.).

Výrobek musí být vyřazen pokud:

- Je starší než 10 let a vyroben z plastu nebo textílií.
- Byl vystaven těžkému pádu nebo velkému zatížení.
- Neprojde periodickou prohlídkou. Máte jakékoliv pochybnosti o jeho spolehlivosti.
- Neznáte jeho úplnou historii používání.
- Se stane zastaralým vzhledem k legislativě, normám, technikám nebo slučitelnosti s ostatním vybavením, atd.

### Znehodnocením vyřazeného vybavení zabráníte jeho dalšímu použití.

### Periodické prohlídky

Kromě kontroly před a během používání výrobku musí být prováděna pravidelná periodická prohlídka (revize) odborně způsobilou osobou. Četnost pravidelných periodických prohlídek (revizí) musí být dána způsobem a intenzitou používání výrobku. Petzl doporučuje provádět tyto prohlídky jedenkrát každých 12 měsíců. Pro správní sledovatelnost výrobků neodstraňujte jakékoliv označení, šitky nebo nálepky.

Výsledky revizí by měly být zaznamenány v evidenčních listech s těmito údaji: druh prostředku, typ, informace o výrobcí, sériové číslo nebo individuální číslo, datum výroby, datum prodeje, datum prvního použití, datum příští periodické prohlídky, problémy, komentáře, jméno a podpis inspekce a uživatele. Víz vzor na [www.petzl.com/ppe](http://www.petzl.com/ppe).

### Skladování, doprava

Výrobek uchovávejte na suchém, stinném místě mimo dosah UV záření, chemikálií, vysokých teplot, atd. Pokud je to nutné výrobek očistěte a osušte.

### Úpravy a opravy

Úpravy a opravy mimo provozovny firmy Petzl jsou zakázány (mimo vyměnitelných dílů).

### 3 roky záruka

Na vady materiálu a vady vzniklé ve výrobě. Nevztahuje se na vady vzniklé: běžným opotřebením a roztržením, oxidací, úpravami nebo opravami, nesprávným skladováním, nedostatečnou údržbou, nedbalostí, nesprávným použitím.

### Zodpovědnost

Petzl není odpovědný za následky přímé, nepřímé nebo náhodné ani za škody vzniklé v průběhu používání tohoto výrobku.

## Sledovatelnost a značení

a. Organ sledující výrobu tohoto OOP

b. Pověřený organ, který provedl kontrolu typu CE

c. Sledovatelnost: údaje o výrobku = popis výrobku + individuální číslo

d. Průměr

e. Výrobní číslo

f. Rok výroby

g. Den výroby

h. Značka nebo jméno kontrolní osoby

i. Dodatky

j. Normy

k. Pozorně čtěte návod k používání

Dopuszczalne są wyłącznie techniki przedstawione na rysunkach nieprzekreślonych, nieoznaczone symbolem trupiej czaszki, i/lub bez słowa „NOI”. Przedstawione zostały również przykłady złego użytkowania, ale nie jest możliwe opisanie i wymienienie wszystkich nieprawidłowych sposobów użycia. Należy regularnie sprawdzać uaktualnienia informacji technicznych na stronie [www.petzl.com](http://www.petzl.com) W razie wątpliwości w rozumieniu instrukcji należy się skontaktować z przedstawicielem firmy Petzl.

## 1. Zastosowanie

Sprzęt Ochrony Indywidualnej (SOI). Pełna uprząż chroniąca przed upadkiem z wysokości, pas stabilizujący i podtrzymujący, uprząż biodrowa do prac na wysokości. Produkt nie może być poddany przeskaczającym jego wytrzymałość oraz stosowany innych celów niż te, do których został przewidziany.

### UWAGA

**Wszelkie działania wymagające użycia tego produktu są z samej swej natury niebezpieczne.**

**Użytkownik ponosi odpowiedzialność za swoje działania i decyzje.**

Przed użyciem produktu należy:

- Przeczytać i zrozumieć wszystkie instrukcje użytkownika.
- Zdobyć odpowiednie przeszkolenie dla prawidłowego używania tego produktu.
- Zapoznać się z produktem, z jego parametrami i ograniczeniami.
- Zrozumieć i zaakceptować potencjalne niebezpieczeństwo.

**Nieprzestrzeżenie lub zlekceważenie któregokolwiek z powyższych ostrzeżeń może prowadzić do poważnych uszkodzeń ciała lub do śmierci.**

### Odpowiedzialność

UWAGA: Przed przystąpieniem do użytkowania niezbędne jest przeszkolenie. Przeszkolenie to musi być dostosowane do działania zgodnego z zastosowaniem przyrządu. Produkt ten może być używany jedynie przez osoby kompetentne i odpowiedzialne lub pod bezpośrednią kontrolą takich osób. Użytkownik sprzętu ponosi więc całkowitą odpowiedzialność za zapewnienie sobie odpowiedniego przeszkolenia, zarówno w zakresie technik działania jak i środków bezpieczeństwa. Użytkownik ponosi również pełne ryzyko i odpowiedzialność za wszelkiego rodzaju szkody, z uszkodzeniami ciała i śmiercią włącznie, wynikłe z niewłaściwego użytkowania naszych wyrobów. Jeżeli nie zamierza lub nie jest w stanie takiej odpowiedzialności i ryzyka podjąć, nie powinien posługiwać się tym sprzętem.

## 2. Oznaczenia części

### - Uprząż piersiowa:

- (1) Tylny punkt wpinania,
- (2) Klamra do regulacji tylnego punktu wpinania,
- (3) Klamra do regulacji piersiowego punktu wpinania,
- (4) Piersiowy punkt wpinania,
- (5) Łącznik uprząż piersiowa-biodrowa,
- (6) Elastyczne szlufki,
- (7) Szlufki Velcro na uporządkowanie lonyży,
- (8) Szlufki na uchwyty na narzędzia.

### - Uprząż biodrowa:

- (9) Tekstylny punkt wpinania łącznika uprząż piersiowa-biodrowa,
- (10) Taśmy pasa,
- (11) Taśmy udowe,
- (12) Przedni punkt wpinania,
- (13) Boczne punkty wpinania na pasie,
- (14) Tylny, podtrzymujący punkt wpinania,
- (15) Klamry DoubleBack do regulacji taśm udowych,
- (15 bis) Szybkie klamry FAST do regulacji taśm udowych,
- (16) Uchwyt na narzędzia,
- (17) Szlufki na uchwyty na narzędzia,
- (18) Szlufki plastikowe,
- (19) Szlufki na taśmy udowe,
- (20) Taśmy łączące taśmy udowe z uprząż piersiową,
- (21) Klamry DoubleBack do regulacji pasa,
- (22) Szlufki na uchwyty CARITool.

### Materiały podstawowe:

Taśmy: poliester, poliamid. Klamry do regulacji: stal. Punkty wpinania i łącznik przedni uprząż piersiowa-biodrowa: stop aluminium.

## 3. Kontrola, miejsca do sprawdzenia

### Przed każdym użyciem

#### Uprząż

Należy sprawdzić stan taśm przy punktach wpinania, klamer, szwów bezpieczeństwa.

Zwrócić uwagę na przecięcia i rozerwania oraz uszkodzenia spowodowane wysoką temperaturą, kontaktem ze środkami chemicznymi itp. UWAGA na przecięte nici. Sprawdzić prawidłowe działanie klamer DoubleBack i FAST.

#### Łącznik uprząż piersiowa-biodrowa

Sprawdzić korpus, nit, nakrętkę (brak śladów deformacji, pęknięć, korozji itd.). Otworzyć ramię i sprawdzić czy zamknięcie się prawidłowo. Otwór zamka Keylock nie może być zanieczyszczony przez zadne ciała obce (zwir, kamienie itp.). Szczegółowe procedury kontrolne każdego SOI znajdują się na stronie [stronie www.petzl.fr/epi](http://www.petzl.fr/epi)

W przypadku wątpliwości skontaktować się z przedstawicielem Petzl.

#### Podczas użytkowania

Należy regularnie kontrolować stan produktu i jego połączenie z pozostałymi elementami systemu. Upewnić się co do prawidłowej - względem siebie - pozycji elementów wyposażenia.

## 4. Kompatybilność

Należy sprawdzić kompatybilność tego produktu z pozostałymi elementami systemu w określonym zastosowaniu (patrz właściwa dla produktu instrukcja).

## 5. Zakładanie uprząży

- Schować nadmiar taśm w szlufkach (dobrze złożyć).
- Należy zwracać uwagę na przedmioty, które mogą utrudniać działanie klamer FAST, jak zaschnięte błoto, kamienie, ubranie itp. Sprawdzić ich prawidłowe zablokowanie.

#### Łącznik uprząż piersiowa-biodrowa:

Nie wolno go stosować do wpinania lonyży lub absorbera energii. UWAGA NIEBEZPIECZENSTWO! W trakcie użytkowania ramię łącznika zawsze musi być zamknięte i zablokowane. przy otwartym zamku jego wytrzymałość znacząco maleje. Należy regularnie sprawdzać prawidłowe zamknięcie łącznika naciskając go ręką. Ciała obce (zwir, glina, farba, lód, brudna woda...) mogą zakłócić prawidłowe działanie blokowania.

#### Regulacja początkowa tylnego punktu wpinania:

Wykonać ją podczas pierwszego założenia uprząży, przy pomocy drugiej osoby. Dopasować regulację tylnego punktu wpinania do budowy ciała użytkownika: ustawić go na wysokości łopatek.

#### Regulacja i test wiszenia

Uprząż musi być dopasowana blisko ciała, by zmniejszyć ryzyko zranienia podczas upadku.

Użytkownik powinien uprząż wypróbować: zrobić test wiszenia na każdym z punktów wpinania, przejszć kilka kroków, usiąść, zrobić parę skłonów i przysiadów. Tylko w ten sposób można sprawdzić czy uprząż ma odpowiednie rozmiary i czy jest wystarczająco wygodna.

## 6. Uprząż chroniąca przed upadkiem z wysokości, EN 361: 2002

Uprząż kompletna, element systemu chroniącego przed upadkiem z wysokości zgodnie z normą EN 363 (indywidualne systemy chroniące przed upadkiem z wysokości). Musi być stosowana w połączeniu z punktami stanowiskowymi EN 795, karabinami z blokadą EN 362, absorberami energii EN 355 itd.

### 6A. Piersiowy punkt wpinania

### 6B. Tylny punkt wpinania

Do łączenia uprząży z systemem chroniącym przed upadkiem z wysokości służą wyłącznie wymienione wyżej elementy, jak np. absorber energii, przesuwany przyrząd autoasekuracyjny... systemy opisane w normie EN 363. Dla łatwiejszej identyfikacji, zostały oznaczone literą A.

#### Wolna przestrzeń pod użytkownikiem

Przestrzeń pod użytkownikiem na drodze jego potencjalnego upadku musi być pozabawiona jakichkolwiek przeszkód. Szczegółowe obliczenia wolnej przestrzeni znajdują się w instrukcjach innych elementów systemu (absorbery energii, przesuwany przyrząd autoasekuracyjny).

## 7. Uprząż stabilizująca w pozycji roboczej i podtrzymująca EN 358: 1999

Punkty wpinania uprząży przeznaczone są do stabilizacji użytkownika w pozycji roboczej lub do podtrzymywania w pozycji równowagi, zapobiegającemu upadkowi. Punkty wpinania powinny być używane wyłącznie do wpięcia do systemu stabilizacji w pozycji roboczej lub systemu podtrzymywania (maksymalna długość lotu 0,5 m). Te punkty wpinania nie służą do ochrony przed upadkiem z wysokości. Może zaistnieć konieczność użycia systemu stabilizacji w pozycji roboczej lub podtrzymujących przez środki chroniące przed upadkiem z wysokości (indywidualne lub zbiorowe).

### 7A. Przedni punkt wpinania

### 7B. Boczne punkty wpinania pasa

By uzyskać wygodne podparcie w pasie używać zawsze obu bocznych punktów wpinania, połączonych lonyż podtrzymującą.

### 7C. Tylny podtrzymujący punkt wpinania

Ten punkt wpinania znajdujący się z tyłu pasa służy wyłącznie do uniemożliwienia użytkownikowi na dotarcie do miejsca, w którym upadek jest możliwy. Regularnie sprawdzać skuteczność systemu podczas użytkowania (elementu regulujące i łączące).

## 8. Uprząż biodrowa: EN 813: 2008

### Przedni punkt wpinania

Maksymalne, nominalne obciążenie: 140 kg. Przeznaczony do wychodzenia po linie i stabilizacji w pozycji roboczej. Przedni punkt wpinania służy do wpięcia przyrządu zjazdowego, lonyż stabilizujących lub lonyż do przemieszczania się. Ten punkt wpinania nie jest przeznaczony do zatrzymywania upadków z wysokości.

## 9. Uchwyty sprzętowe

Uchwyty sprzętowe mogą być używane wyłącznie do podwieszania sprzętu. UWAGA, NIEBEZPIECZENSTWO: nie używać Uchwytów sprzętowych do asekuracji, zjazdu, wspinania się, wiązania.

## 10. Uzupelniające informacje normatywne EN 365

### Działania awaryjne

Należy przewidzieć odpowiednie sposoby ratownictwa do szybkiej interwencji w razie trudności.

### Punkty stanowiskowe

Punkt stanowiskowy powinien znajdować się nad użytkownikiem i spełniać wymagania normy EN 795 (wytrzymałość minimum 10 kN).

### Różne

- W systemie chroniącym przed upadkiem z wysokości, przed każdym użyciem, niezbędne jest sprawdzenie wymaganej wolnej przestrzeni pod użytkownikiem, by w razie upadku uniknąć uderzenia o ziemię lub przeszkodę.
- Sprawdzić czy punkt stanowiskowy jest prawidłowo osadzony, aby zmniejszyć ryzyko i wysokość odpadnięcia.
- Uprząż chroniąca przed upadkiem z wysokości jest jedynym urządzeniem obejmującym ciało, które jest dozwolone do użycia w systemie chroniącym przed upadkiem z wysokości.
- Niebezpieczeństwo! Podczas używania wielu elementów wyposażenia, poszczególne przyrządy mogą nawzajem zakłócać prawidłowe, bezpieczne funkcjonowanie.
- UWAGA, NIEBEZPIECZENSTWO: należy zwracać uwagę by wasze produkty nie tały o szorstkie czy ostre krawędzie.
- Nie uprawiać działalności z wysokościowej, jeśli istnieją jakiegokolwiek medyczne przeciwwskazania. UWAGA: bezwładne wiszenie w uprząży może doprowadzić do poważnych zaburzeń fizjologicznych lub śmierci.
- Dołączone do produktu instrukcje użytkownika muszą być zawsze przestrzegane.
- Użytkownikowi muszą być dostarczone instrukcje obsługi w języku jakiego się używa w kraju użytkownika.

## 11. Informacje ogólne Petzl

### Czas życia / Wycofanie produktu

Maksymalny czas użytkowania produktów plastikowych i tekstylnych Petzl może wynosić 10 lat od momentu produkcji. W przypadku produktów metalowych jest nieokreślony.

UWAGA: w wyjątkowych okolicznościach może się zdarzyć, że jednorazowe użycie sprzętu spowoduje jego zniszczenie, np. kontakt z niebezpiecznymi substancjami chemicznymi, ekstremalnymi temperaturami, środowiskiem morskim, kontakt z ostrą krawędzią, duże obciążenia, poważne odpadnięcie itd. Produkt musi zostać wycofany jeżeli:

- Ma więcej niż 10 lat i zawiera elementy plastikowe lub tekstylne.
- Zaliczył mocny upadek (lub obciążenie).
- Rezultat kontroli nie jest satysfakcjonujący. Istnieje jakiegokolwiek podejrzenia co do jego niezawodności.
- Nie jest znana pełna historia użytkownika.
- Jeśli jest przestarzały (rozwoj prawny, normatywny lub niekompatybilność z innym wyposażeniem itd.).

**Należy zniszczyć wycofane produkty, by uniknąć ich przypadkowego użycia.**

### Kontrola produktu

Oprócz kontroli przed każdym użyciem, należy wykonywać gruntowną kontrolę okresową przez kompetentnego kontrolera. Częstotliwość kontroli powinna być dostosowana do typu sprzętu i intensywności użytkownika oraz do wymagań prawnych. Petzl zaleca przeprowadzanie kontroli przynajmniej raz na 12 miesięcy. Nie usuwać etykietek i oznaczeń, by zachować możliwość identyfikacji produktu. Wyniki kontroli powinny być zapisywane w karcie kontrolnej: typ, model, dane adresowe producenta, numer seryjny lub indywidualny, data, produkcji, zakupu, pierwszego użycia, następnej kontroli; notatki: wady, uwagi, nazwisko i podpis kontrolera. Przykłąd na [www.petzl.fr/epi](http://www.petzl.fr/epi).

### Przechowywanie, transport

Przechowywać produkt w suchym miejscu, z dala od promieniowania UV, produktów chemicznych itd. Czyszczyć i wysuszyć produkt w razie potrzeby.

### Modyfikacje, naprawy

Modyfikacje lub naprawy, wykonywane poza fabrykami Petzl, są zabronione (nie dotyczy części zamiennych).

### Gwarancja 3 lata

Dotyczy wszelkich wad materiałowych i produkcyjnych. Gwarancji nie podlegają produkty: noszące cechy normalnego zużycia, zardzewiałe, przerabiane i modyfikowane, nieprawidłowo przechowywane, uszkodzone w wyniku wypadków, zaniedbań i zastosowań niezgodnych z przeznaczeniem.

### Odpowiedzialność

Petzl nie ponosi odpowiedzialności za wszelkie konsekwencje, bezpośrednie czy pośrednie oraz jakiegokolwiek szkody, zaistniałe w związku z użytkowaniem jego produktów.

## Identyfikacja i oznaczenia

- Organ kontrolujący produkcję tego SOI.
- Jednostka notyfikowana do zastosowania procedury weryfikacji „WE”
- Identyfikacja: datamatrx = kod produktu + numer indywidualny
- Srednica
- Numer indywidualny
- Rok produkcji
- Dzień produkcji
- Kontrola lub nazwisko kontrolera
- Inkrementacja
- Normy
- Przeczytać uważnie instrukcję obsługi

Kizárólag azok a használati módok megengedettek, melyek az ábrákon nincsenek áthúzva és/vagy halálfejes piktogrammal megjelölve. Egyes helytelen használati módokat példaként ismertetünk, de lehetetlen valamennyi ilyen felsorolni. Mindenkinek ajánljuk, hogy a termékek legújabb használati műdozatáira) és az ezzel kapcsolatos aktuális információkról tájékozódjon minél gyakrabban a www.petzl.com internetes honlapon. Ha kétsége vagy megértési problémája támad, kérjük, forduljon bizalommal a Petzl-hez.

## 1. Felhasználási terület

Egyéni védőfelszerelés.

Zuhanást megtartó teljes testhevederzet, a törzset megtámasztó derékrész és beülőheveder magasban végzett munkákhoz. A terméket tilos a megadott szakfőszőlársdágánál nagyobb terhelésnek kitenni vagy más, a megadott felhasználási területeken kívüli célra használni.

### FIGYELEM

**A termék használata közben végzett tevékenységek természetükből adódóan veszélyesek. Mindenki maga felel döntéseirért, tetteirért és azok következményeiert.**

A termék használata előtt okvetlenül szükséges, hogy a hasznáoló:

- Elolvassa és megértse a termékhez mellékelt valamennyi használati utasítást.
- Arra jogosult személytől megfelelő oktatást kapjon.
- Alaposan megismerje a terméket, annak előnyeit és korlátait.
- Tudatában legyen a termék használatával kapcsolatos kockázatoknak, és elfogadja azokat.

**A fenti figyelmeztetések bármelyikének be nem tartása súlyos balesetet vagy halált okozhat.**

### Felélősség

FIGYELEM: használat előtt megfelelő képzés szükséges. A képzés feleljen meg a termék felhasználási területének.

A terméket csakis képzett és hozzáértő személyek használhatják, vagy a használmólk legyenek folyamatosan képzett és hozzáértő személyek felügyelete alatt. A megfelelő módszerek elsajátítása és a szükséges óvintézkedések megtétele mindenkinek saját felelőssége.

Mindenki maga viseli a kockázatot és felelősséget termékeink helytelen használatából adóó bármilyen kárért, balesetért vagy halálesetért. Ha Ön nincs abban a helyzetben, hogy ezt a felelősséget vállalja, kérjük, ne használja a terméket.

## 2. Részek megnevezése

**- Mellheveder:**

(1) Hátsó bekötési pont, (2) Hátsó bekötési pont állítócsatja, (3) Mellkasi bekötési pont állítócsatja, (4) Mellkasi bekötési pont, (5) Mellheveder és beülőheveder összekötőeleme, (6) Gumis bújatók, (7) Tépőzáras bújatók, (8) Bújatók felszereléstartó számára.

**- Beülőheveder:**

(9) Textil csatlakoztatási pont a mellhevederrel való összekötőelem számára, (10) Derékrész hevedere, (11) Combérés hevedere, (12) Hasi bekötési pont, (13) Oldalsó bekötési pontok a derékrészen, (14) Hátsó, pozicionáló bekötési pont, (15) Combhevederek DoubleBack állítócsatjai, (15 bis) Combhevederek FAST gyorscsatjai, (16) Felszereléstartók, (17) Bújatók felszereléstartó számára, (18) Műanyag bújatók, (19) Combheveder bújatói, (20) Beülőt és mellheveder összekötő heveder, (21) Derékrész DoubleBack állítócsatjai, (22) Bújatók CARITOOŁ számára.

**Alapanyagok:**

Hevederek: poliamid, poliészter.

Állítócsatok: acél.

Bekötési pontok és mellheveder-beülőheveder összekötőeleme: alumíniumtövézet.

## 3. Ellenőrzés, megvizsgálandó részek

**Minden egyes használatbavétel előtt**

**Beülőhevederek**

Vizsgálja meg a hevedereket a bekötési pontok és a csatok körül, valamint az állítócsatok és a biztonsági varratok állapotát. Úgyeljen a kopásokra, az elhasználódás, magas hőmérséklet vagy kémiai anyagok által okozott elváltozásokra. Úgyeljen a szakakti szálakra. Vizsgálja meg a DoubleBack és a FAST csatok működőképességét.

**Mellheveder-beülőheveder összekötőeleme**

Vizsgálja meg a karabiner testének, szegecskének és zárógyűrűjének állapotát, különös tekintettel a repedésekre, deformációkra és a korrózió jeleire. Vizsgálja meg a karabiner testének, szegecskének és zárógyűrűjének állapotát, különös tekintettel a repedésekre, deformációkra és a korrózió jeleire. Nyissa ki a nyelvet, és győződjön meg róla, hogy tökéletesen becsukodik és lezáródik. A Keylock nyitását ne zárja el idegen test (föld, kavics stb.). Az egyéni védőfelszerelések felülvizsgálatára vonatkozó további információkat lásd a www.petzl.fr/epi honlapon.

Ha bármilyen kétsége merülne fel az eszköz használhatóságával kapcsolatban, kérjük, forduljon a Petzl-hez.

**A használat során**

Az eszköz állapotát és rögzítését a rendszer többi eleméhez a használat során is rendszeresen ellenőrizni kell. Győződjön meg arról, hogy a felhasznált eszközök egymáshoz képest jól helyezkednek el.

## 4. Kompatibilitás

Vizsgálja meg, hogy ez az eszköz kompatibilis-e felszerelése és a használt biztosítórendszer többi elemével (kompatibilitás = az eszközök jó együttműködése).

## 5. A hevederzet felvétele

- A kilógó hevedervegeket gondosan rejtse el (kiszimítva) a bújatók alá.
- Úgyeljen az idegen testekre (kavics, homok, ruházat stb.), melyek akadályozhatják a FAST gyorscsatok működését. Vizsgálja meg a csatok kifogástalan záródását.

**Mellheveder-beülőheveder összekötőeleme:**

Nem alkalmas kantar vagy energiaelhelyő rögzítésére. VIGYÁZAT, VESZÉLY: az összekötőelem nyelve mindig legyen csukva és lezárt állapotban. Nyitott nyelvvel szakfőszőlársdága jelentősen csökken. Ellenőrizze rendszeresen a nyelv tökéletes záródását oly módon, hogy kézzel megpróbálja benyomni azt. A zárórendszer működését meggátohatja a belekerült idegen test (sár, homok, festék, jég, sós víz stb.).

**A hátsó bekötési pont egyszeri beállítása:**

Ezt a beállítást egyszer kell elvégezni, a hevederzet első felvételekor, egy másik személy segítségével. A hátsó bekötési pont magasságát egyéni alkátának megfelelően állítsa be, körülbelül a lapockák magasságába.

**Beállítás és kipróbálás**

Hevederzetét mindig állítsa be pontosan saját testméretére, hogy az esetleges zuhanás káros következményeinek veszélyét ezzel is csökkentse. Minden bekötési pontban próbájon mozogni, és lógjon bele a hevederzetbe felszerelésével együtt, hogy meggyőződjön a hevederzet helyes méretéről, optimális beállításáról és a várható használati módnak megfelelő kényelemről.

## 6. Zuhanás megtartására alkalmas testhevederzet EN 361: 2002

Az EN 363 (magasból való lezuhanás elleni egyéni védőöréndszeréről szóló) szabványban előrt rendszer elemeként használható, zuhanás megtartására alkalmas teljes testhevederzet. Csak az EN 795 szabványnak megfelelő kikötési ponttal, az EN 362 szabványnak megfelelő zárható karabinerrel, az EN 355 szabványnak megfelelő energiaelhelyővel stb. használható.

**6A. Mellkasi bekötési pont**

**6B. Hátsó bekötési pont**

Kizárólag ezek a pontok alkalmasak az EN 363 szabványban leírt zuhanás megtartását szolgáló rendszer, pl. kötéltre szánt mobil zuhanásgáto, energiaelhelyő stb. rögzítésére. A jobb felsőmerhetőség érdekében ezek a bekötési pontok „A” betűvel vannak megjelölve.

**Szabad eséstér: a felhasználó alatti szabad tér**

A felhasználó alatti szabad térnek elegendően nagyknk kell lenni ahhoz, hogy egy esetleges zuhanás során semmilyen tárgynak ne ütközzön neki. A szabad eséstér pontos kiszámítását a rendszer egyéb elemeinek (energiaelhelyők, mobil zuhanásgáto stb) használati utasításában részletezzük.

## 7. Az EN 358: 1999 szabványnak megfelelő, munkahelyzetet pozicionáló beülőheveder

Ezek a bekötési pontok tevékenysége során egyrészt segítik a felhasználót egyensúlyi helyzetének megtartásában munkahelyén, másrészt megakadályozzák abban, hogy olyan helyre érjen, ahol zuhanás veszélye áll fenn. Ezekhez a bekötési pontokhoz kizárólag munkahelyzet pozicionálására vagy a test megtámasztására szolgáló rendszereket szabad rögzíteni, ahol a lehetőség esésmagasság legfeljebb 0,5 m. Ezek a bekötési pontok nem alkalmasak zuhanás megtartására. Adott esetben szükségessé válhat a munkahelyzet pozicionálására szolgáló rendszer kiegészítésére kollektív vagy egyéni védőrendszerrel lezuhanás elleni védelem céljából.

**7A. Hasi bekötési pont**

**7B. A derékrész oldalsó bekötési pontjai**

A két oldalsó bekötési pontot mindig együtt kell használni, egy munkahelyzetet pozicionáló kantarral összekötve, hogy a derékrész a törzset kényelmesen megtámassza.

**7C. Hátsó pozicionáló bekötési pont**

Ez a hátsó bekötési pont a derékrészen kizárólag arra szolgál, hogy távollartsa a felhasználót az olyan helyektől, ahol a lezuhanás veszélye áll fenn. A rendszer hatékonyságát a használat során folyamatosan ellenőrizze (állító- és rögzítőelemek).

## 8. Beülőheveder: EN 813: 2008

**Hasi bekötési pont**

Névleges maximális terhelés: 140 kg.

Kötelén való kikötéskéséhez és munkahelyzet pozicionálásához.

Ezt a bekötési pontot kell használni ereszkedőeszköz, munkahelyzetet pozicionáló vagy az előrehaladást szolgáló kantar rögzítésére. Ez a bekötési pont nem alkalmas zuhanás megtartására.

## 9. Felszereléstartó

A felszereléstartót kizárólag felszerelés rögzítésére szabad használni. VIGYÁZAT, VESZÉLYFORRÁS: ne használha a felszereléstartót biztosításra, ereszkedésre, önmaga kantarral való kikötésére vagy kötelén való bekötésére.

## 10. Kiegészítő információ a vonatkozó szabványról EN 365

**Mentési terv**

Legyen elérhető távolságban egy mentőfelszerelés szükség esetére.

**Biztosítópontok**

A rendszer kikötési pontja a felhasználó fölött helyezkedjen el és feleljen meg az EN 795 szabvány előírásainak (legalább 10 kN szakfőszőlársdág).

**Egyebek**

- Minden zuhanást megtartó rendszerben minden használat előtt feltétlenül ellenőrizni kell a felhasználó alatt rendelkezésre álló szabad eséstérre, nehogy a felhasználó esés közben a talajnak, a szerkezetnek vagy más tárgynak ütközzön.
- A kikötési pont pozicionálásánál ügyeljen a lehetséges esésmagasság minimalizálására.
- Lezuhanás megtartására szolgáló rendszerben kizárólag zuhanás megtartására alkalmas teljes testhevederzet használható.
- Többféle felszerelés használata esetén veszélyt jelenthet, ha az egyik felszerelés biztonsági működése a másik eszköz biztonsági működését akadályozza.
- VIGYÁZAT, VESZÉLY: mindig ügyeljen arra, hogy felszerelése ne érintkezzen dörzsölő felületekkel vagy éles tárgyakkal.
- A felhasználó egészségi állapota feleljen meg a magasban végzett tevékenység követelményeinek. FIGYELEM: beülőhevederzetben való hosszantartó lógás eszméletlen állapotban súlyos vagy halálos keringési rendellenességekhez vezethet.
- Használat során a rendszer valamennyi elemének használati utasítását be kell tartani.
- A felhasználónak a termékkel együtt a termék használati utasítását is rendelkezésére kell bocsátani a forgalomba hozás helyének nyelvén.

## 11. Petzl általános információk

**Élettartam / Leselejtezés**

A Petzl műanyag és textil termékeinek maximális élettartama 10 év a gyártás dátumától. A fémeszközök élettartama korlátlan.

FIGYELEM: adott esetben bizonyos körülményektől (a használat intenzitásától, a használat környezeti feltételeitől, maró vagy vegyi anyagok, tengervíz jelenlététől, éleken való felfekvéstől, extrém hőmérsékleti viszonyoktól stb.) függően a termék élettartama akár egyetlen használatra korlátozódhat.

A terméket le kell selejtezni, ha:

- Több, mint 10 éves és tartalmaz műanyag vagy textil alkatrészeket.
- Nagy esés (vagy erőhatás) érte.

- A termék valamely felülvizsgálatának eredménye nem kielégítő. A használat biztonságosságát illetően bármilyen kétely merül fel.
- Nem ismeri pontosan a termék előzetes használatának körülményeit.
- Használatát elavult (jogszabályok, szabványok, technikák változása vagy az újabb felszerelésekkel való kompatibilitás hiánya stb. miatt).

**A leselejtezett terméket semmiféle meg, hogy azt a későbbiekben se lehessen használni.**

**A termék vizsgálata**

A minden használat előtt elvégzendő vizsgálatok kívül vizsgáltsa meg a terméket alaposan egy arra jogosult szakemberrel. A felülvizgálat gyakorisága függ a hatályos jogszabályoktól, a használat gyakoriságától, intenzitásától és körülményeitől. A Petzl javasolja a termékek felülvizsgálatát legalább 12 havonta. A termékről ne távolítsa el a címkéket és jelzéseket, melyekkel a nyomom követhetőség biztosított.

A felülvizsgálat eredményét jegyzőkönyvben kell rögzíteni, melynek tartalmaznia kell a következőket: típus, modell, gyártó adatai, sorozatszám vagy egyedi azonosítószám, a vásárlás és az első használatbavétel dátuma, a következő felülvizsgálat időpontja, valamint az esetleges megjegyzéseket: hibák, megjegyzések, az ellenőrzést végző személy neve, aláírása.
Példát lásd: www.petzl.fr/epi.
Raktározás, szállítás
A terméket UV-sugárzástól védett, vegyi anyagoktól távol eső, normál hőmérsékletű stb. helyen kell tárolni. Szükség esetén tisztítsa meg és szárítsa meg a terméket.

**Javítások, módosítások**

Tilos a termékeknek a Petzl szakszervizen kívül elvégzett bármilyen módosítása vagy javítása (kivéve a pótkalktrészek cseréjét).

**3 év garancia**

Minden gyártási vagy anyaghibára. A garancia nem vonatkozik a következőkre: normális elhasználódás, módosítások vagy háziálgos javítások, helytelen tárolás, hanyagság, nem rendeltetészerű használat.

**Felélősség**

A Petzl nem vállal felelősséget semmiféle olyan káreseményért, amely a termék használatának közvetlen, közvetett, véletlenszerű vagy egyéb következménye.

## Nyomon követhetőség és jelelés

a. Jelen egyéni védőfelszerelés ellenőrzését elvégző szerv
b. A CE vizsgálatokat elvégző hivatalos szerv
c. Nyomon követhetőség: adatsor = termék cikkszám+a + egyedí azonosítószáma
d. Átméő
e. Egyedi azonosítószám
f. Gyártás éve
g. Gyártás napja
h. Ellenőrzés vagy az ellenőrző személy neve
i. Sorszám
j. Szabványok
k. Olvassa el figyelmesen a használati utasítást



Sunt autorizate numai tehnicile prezentate în diagrame, care nu sunt tăiate și care nu ațigsează simbolul unui craniu cu oase în formă de X și / sau mesajul «NO» Sunt prezentate doar câteva exemple de utilizare incorectă, având în vedere că descrierea tuturor acestora este imposibilă. Pentru a afla cele mai recente informații tehnice, consultați regulat site-ul [www.petzl.com](http://www.petzl.com).

Dacă aveți îndoieli sau dificultăți în înțelegerea acestor documente, contactați Petzl.

## 1. Domenii de aplicabilitate

Echipament personal de protecție (EPP)

Ham de asigurare la cădere, poziționare de lucru și centură de prindere pentru lucru la înălțime.

Acest produs nu va fi încărcat dincolo de valoarea sa de sarcină nominală și nu se va utiliza pentru niciun alt scop în afara celui pentru care a fost fabricat.

### AVERTISMENT

**Activitățile care implică utilizarea acestui echipament sunt inerent periculoase.**

**Sunteți singurii responsabili pentru propriile dvs. acțiuni și decizii.**

Înainte de utilizarea acestui echipament, trebuie:

- să citiți și să înțelegeți toate instrucțiunile de utilizare.
- să vă instruiți adecvat cu privire la utilizarea acestuia.
- să vă familiarizați cu funcționalitățile și limitările acestuia.
- să înțelegeți și să acceptați riscurile pe care utilizarea acestuia le implică.

**Nerespectarea acestor avertismente poate duce la accidente sau moarte.**

### Responsabilitatea

AVERTISMENT: înainte de utilizare, este necesar un instructaj specific. Această instruire trebuie adaptată la practicile definite la capitolul Domenii de aplicabilitate. Acest produs se va utiliza numai de către persoane competente și responsabile sau de către cele care se află sub supravegherea directă și vizuală a unei persoane competente și responsabile.

Dobândirea cunoștințelor adecvate în materie de tehnici și metode de protecție corecte sunt responsabilitatea dvs. Vă asumați personal toate riscurile și responsabilitățile pentru daune, accidente sau moarte care pot surveni în timpul sau după utilizarea incorectă a produselor noastre, oricare ar fi modalitatea de utilizare. Dacă nu puteți sau dacă nu sunteți în măsură să vă asumați această responsabilitate sau acest risc, nu utilizați acest echipament.

## 2. Nomenclatura componentelor

- **Ham cu vestă:**

(1) Punct de prindere dorsală, (2) Cataramă de ajustare punct de prindere dorsală anterioară, (3) Catarama de ajustare punct de prindere la piept frontală, (4) Punct de prindere la piept, (5) Carabină de prindere a vestei, (6) Opritoare din elastic, (7) Opritor Velcro pentru aranjarea unei lonje de siguranță, (8) Bucle suport pentru scule.

- **Ham:**

(9) Punct textil de prindere pentru carabiniera de prindere a vestei, (10) Chingi centură, (11) Chingi buclă picior, (12) Punct de prindere ventrală, (13) Puncte de prindere laterală centură, (14) Punct de prindere pentru fixare anterioară, (15) Catarama de ajustare DoubleBack pentru buclele de picior, (15 bis) Catarama rapide FAST, pentru buclele de picior, (16) Bucle pentru echipament, (17) Bucle suport pentru scule, (18) Opritoare din plastic, (19) Opritoare bucle picior, (20) Chingă de legătură între buclele pentru picioare și vestă, (21) Bucle DoubleBack de ajustare centură, (22) Sloturi CARITOOOL.

### Materiale principale:

Chingi: poliester, nailon.

Catarama de reglare: oțel.

Puncte de fixare și carabinieră pentru ham față: aliaj de aluminiu.

## 3. Verificare, aspecte de verificat

### Înainte de fiecare utilizare

#### Hamul

Verificați chingile la punctele de îmbinare, cataramele de ajustare și cusăturile de siguranță.

Asigurați-vă că pe țesătură nu există tăieturi, uzură și deteriorări cauzate de utilizare, căldură și contactul cu substanțe chimice etc. Accordați atenție specială firelor tăiate. Cataramele de ajustare DoubleBack și FAST trebuie să funcționeze corect.

#### Carabiniera pentru vestă

Corpul, închizătorul, balamaua și manșonul de blocare nu trebuie să prezinte fisuri, deformări sau semne de coroziune etc. Deschideți închizătorul și asigurați-vă că acesta se închide și se blochează corect. Slotul Keylock nu trebuie să fie obstrucționat de corpuri străine (mizerie, pietricele etc.).

Consultați detaliile referitoare la procedura de verificare care trebuie efectuată pentru fiecare articol de EPP pe internet la adresa [www.petzl.com/ppa](http://www.petzl.com/ppa). Dacă aveți îndoieli, contactați Petzl.

#### În timpul fiecărei utilizări

Este important să monitorizați constant starea produsului și conexiunile acestuia cu alte echipamente din sistem. Asigurați-vă că toate componentele echipamentului din sistem sunt poziționate corect unul față de celălalt.

## 4. Compatibilitatea

Verificați dacă acest produs este compatibil cu celelalte elemente din sistemul pe care îl utilizați (compatibil = interacțiune funcțională bună).

## 5. Cum vă puneți hamul

- Asigurați-vă că aranjați corect restul de chină (pliată plat) în opritoare. Atenție la corpurile străine care pot împiedica funcționarea cataramelor FAST (cum ar fi pietricelele, nisipul, hainele...). Asigurați-vă că ați închis bine cataramele.

#### Carabiniera pentru vestă:

Nu o utilizați pentru prinderea lonjei de siguranță sau a șoc-absorber-ului. ATENȚIE: PERICOL - a se utiliza întotdeauna cu închizătorul închis și blocat. Rezistența acestuia se reduce semnificativ dacă închizătorul este deschis. Verificați sistematic dacă închizătorul este închis apăsându-l cu mâna. Corpurile străine precum noroiul, nisipul, vopseaua, gheața, apa murdară etc. pot împiedica funcționarea sistemului de blocare.

#### Ajustarea inițială a punctului dorsal de prindere:

Acest reglaj trebuie efectuat numai o dată, când vă puneți hamul pentru prima dată. Solicitați ajutorul unei a doua persoane. Ajustați poziția punctului de prindere dorsal astfel încât să se potrivească cu forma și dimensiunea corpului dvs.: poziționați-l la nivelul omoplaților.

#### Testul de ajustare și suspendare

Hamul dvs. trebuie reglat astfel încât să se potrivească fix pentru a reduce riscul de rănire în caz de cădere. Trebuie să vă mutați și să vă atârnați în ham de fiecare punct de fixare pentru a verifica dacă hamul se așează corect, vă oferă confortul adecvat pentru destinația sa de utilizare și pentru a verifica dacă l-ați reglat corect.

## 6. Ham de asigurare la cădere EN 361: 2002

Ham pentru asigurare la cădere, componentă a unui sistem de asigurare la cădere în conformitate cu standardul EN 363 (sisteme personale de asigurare la cădere). Acesta va fi utilizat în conjuncție cu asigurările EN 795, carabinierile cu siguranță EN 362, șoc-absorber-ele EN 355 etc.

#### 6A. Punct de prindere la piept

#### 6B. Punct de prindere dorsală

Utilizați aceste puncte numai pentru montarea unui sistem de asigurare la cădere, de exemplu, un dispozitiv mobil de asigurare la cădere, un șoc-absorber sau alte sisteme descrise în standardul EN 363. Pentru o identificare mai facilă, aceste puncte sunt marcate cu litera „A”.

#### Toleranță: spațiul liber de sub utilizator

Toleranța de sub utilizator trebuie să fie suficientă pentru a preveni accidentarea acestuia prin lovirea de obstacole în cazul unei căderi. Puteți găsi detalii specifice cu privire la calcularea toleranței în notele tehnice pentru celelalte componente (șoc-absorber, dispozitive mobile de asigurare la cădere etc.).

## 7. Ham de lucru pentru poziționare și fixare conform standardului EN 358: 1999

Aceste puncte de fixare au scopul de a susține utilizatorul în poziție fixă la stația de lucru sau de a preveni accesul acestuia într-o zonă în care acesta este expus căderii.

Aceste puncte de fixare trebuie utilizate numai pentru montarea unui opritor sau a unui sistem de poziționare de lucru, înălțime maximă de cădere: 0,5 m. Aceste puncte de fixare nu sunt destinate utilizării pentru asigurarea la cădere. Se poate suplimenta poziția de lucru sau sistemele de oprire a cursei cu ajutorul sistemelor colective sau personale de asigurare la cădere.

#### 7A. Punct de fixare ventrală

#### 7B. Puncte de fixare laterală pe centură

Utilizați întotdeauna cele două puncte laterale de prindere împreună prin legarea lor cu o lonjă de asigurare, pentru a avea o susținere confortabilă de centură.

#### 7C. Punct de prindere pentru fixare anterioară

Acest punct de prindere pentru fixare anterioară de centură este conceput numai pentru conectarea unui sistem de fixare care să împiedice accesul utilizatorului în zonele expuse căderilor.

În timpul utilizării, verificați în mod regulat eficiența sistemului (elementele de ajustare și de fixare).

## 8. Ham: EN 813: 2008

#### Punct de fixare ventrală

Sarcină nominală maximă: 140 kg. Conceput pentru deplasarea pe coardă și poziționarea în timpul lucrului la înălțime. Utilizați acces înel ventral pentru prinderea coborătorului, a lonjelor de poziționare sau a celor de avansare. Nu utilizați acest punct de prindere pentru montarea sistemelor de asigurare la cădere.

## 9. Buclele pentru echipament

Buclele pentru echipament se vor utiliza numai pentru prinderea și fixarea echipamentului.

AVERTISMENT: PERICOL - nu utilizați niciodată buclele pentru echipament la asigurare, rapel, legare în coardă sau asigurarea unei persoane.

## 10. Informații suplimentare cu privire la standarde EN 365

#### Plan de salvare

În cazul în care întâmpinați dificultăți la utilizarea acestui echipament, trebuie să aveți un plan de salvare și mijloacele de implementare rapidă a acestuia.

#### Ancorele

Punctul de ancorare pentru sistem trebuie, de preferat, să fie amplasat deasupra poziției utilizatorului și să întrunească cerințele standardului EN 795 (forță minimă de 10 kN).

#### Diverse

- în cadrul unui sistem de asigurare la cădere, pentru a evita impactul cu solul sau cu un obstacol în caz de cădere, este esențial să verificați spațiul necesar sub utilizator înainte de fiecare utilizare.

- pentru a limita riscul și înălțimea căderii, asigurați-vă că punctul de ancorare este poziționat corect.

- singurul dispozitiv acceptat pentru susținerea corpului în cadrul unui sistem de asigurare la cădere este un ham de oprire a căderii.

- când utilizați mai multe componente de echipament la un loc, pot apărea situații de pericol dacă funcția de siguranță a unei componente este afectată de funcția de siguranță a unei alte componente a echipamentului.

- AVERTISMENT DE PERICOL: nu lăsați produsele să se frece de suprafețele abrazive sau ascuțite.

- utilizatorul trebuie să albe acord medical pentru desfășurarea activităților la înălțime.

Avertisment: o suspensie inertă într-un ham poate genera răniri grave sau decesul.

- respectați instrucțiunile de utilizare a fiecărui articol din echipamentul utilizat în asociere cu acest produs.

- instrucțiunile de utilizare se vor furniza utilizatorilor acestui echipament în limba țării în care se utilizează produsul.

## 11. Informații generale Petzl

#### Durată de viață / Când trebuie să casați echipamentul

Pentru produsele Petzl de plastic și textile, durata maximă de viață este de 10 ani de la data fabricației. Pentru produsele metalice, durata de viață este nedefinită.

ATENȚIE: un eveniment excepțional poate duce la casarea produsului dvs. după numai o utilizare, în funcție de tipul și de intensitatea de utilizare, precum și de mediul de utilizare (medii dure, mediul marin, muchii ascuțite, temperaturi extreme, produse chimice etc.).

Un produs se va casa când:

- este mai vechi de 10 ani și fabricat din plastic și materiale textile.
- a fost supus unei căderi (sau sarcini) mari.
- nu trece testul de verificare.
- aveți îndoieli cu privire la fiabilitatea acestuia.
- nu cunoașteți istoricul complet de utilizare a acestuia.
- când acesta se învechește datorită legislației, standardelor, tehnicii sau incompatibilității cu alte echipamente etc.

#### Pentru a preveni continuarea utilizării, distrugeți echipamentul casat.

#### Verificarea produsului

Pe lângă verificarea dinaintea fiecărei utilizări, un specialist competent trebuie să efectueze o verificare detaliată a echipamentului. Frecvența verificării detaliate trebuie să fie stabilită de legislația în vigoare și de tipul și intensitatea de utilizare. Petzl recomandă cel puțin o verificare la fiecare 12 luni.

Pentru a menține posibilitatea de detectare a produsului, nu îndepărtați marcajele sau etichetele.

Rezultatele verificării trebuie înregistrate într-un formular, alături de următoarele detalii: tipul de echipament, modelul, informațiile de contact ale producătorului, seria sau numărul individual, data fabricației, data achiziției, data primei utilizări, data următoarei verificări periodice, probleme, comentarii, numele și semnătura specialistului care a efectuat verificarea.

La adresa [www.petzl.com/ppa](http://www.petzl.com/ppa) puteți vizualiza un exemplu de formular.

#### Depozitarea, transportul

Depozitați produsul într-un loc uscat, ferit de expunerea la raze UV, substanțe chimice, temperaturi extreme etc. Curățați și uscați produsul dacă este necesar.

#### Modificările, reparațiile

Modificările și reparațiile în afara facilităților Petzl sunt interzese (cu excepția pieselor de schimb).

#### Garanție 3 ani

Pentru toate defectele de material sau fabricație. Excepții: uzura normală, oxidarea, modificările, depozitarea incorectă, întreținerea precară, neglijența, utilizări pentru care acest produs nu a fost conceput.

#### Responsabilitatea

Petzl nu își asumă responsabilitatea pentru consecințele directe, indirecte sau accidentale și de niciun alt tip pentru daunele survenite sau rezultând din utilizarea produselor sale.

## Posibilitatea de detectare și marcajele

- a. Organul de verificare a fabricației acestui echipament personal de protecție
- b. Organul autorizat care a efectuat verificarea de tip CE
- c. Posibilitatea de detectare: matrice dată = referință produs + număr individual
- d. Diametrul corzii recomandate
- e. Număr individual
- f. Anul fabricației
- g. Zăua fabricației
- h. Controlul sau numele specialistului de verificare
- i. Incrementarea
- j. Standarde
- k. Citiți cu atenție Instrucțiunile de utilizare

## RU

Правильными являются только те способы использования, которые изображены на непрерывных рисунках и/или на тех, на которых нет изображения «NO!». Здесь представлены не все виды неправильного использования, так как тяжело описать их все. Самую последнюю техническую информацию Вы можете найти на сайте www.petzl.com. В случае возникновения каких-либо сомнений или трудностей обращайтесь в компанию Petzl.

### 1. Область применения

Средство Индивидуальной Защиты (СИЗ).

Система для позиционирования на рабочем месте и удержания срыва
Данное изделие не должно подвергаться нагрузке превышающей его номинальное значение прочности и должно использоваться строго по назначению.

#### ВНИМАНИЕ

**Деятельность, связанная с использованием данного снаряжения, опасна по своей природе. Лично Вы являетесь ответственным за свои действия и решения.**

Перед использованием данного снаряжения Вы должны:

- Прочитать и понять все инструкции по эксплуатации.
- Пройти специальную тренировку по его применению.
- Познакомиться с потенциальными возможностями изделия и ограничениями по его применению.
- Осознать и принять вероятность возникновения рисков, связанных с применением этого снаряжения.

**Игнорирование этих предупреждений может привести к серьёзным травмам и даже к смерти.**

#### Ответственность

ВНИМАНИЕ, перед началом работы необходимо пройти соответствующее обучение. Обучение должно соответствовать методам, описанным в области применения.

Это изделие может применяться только лицами, прошедшими специальную подготовку, или под непосредственным контролем специалиста.
Получение необходимых знаний, приобретение правильных навыков и соблюдение мер безопасности - это Ваша личная ответственность.
Лично Вы отвечаете за все повреждения, травмы, а также смертельный исход, возможные при неправильном использовании нашего снаряжения. Если Вы не способны идти на такой риск, не используйте данное снаряжение.

## 2. Составные части

#### - Грудная обвязка:

(1) Спинная точка прикрепления, (2) Регулировочная пряжка спинной точки прикрепления, (3) Грудные регулировочные пряжки, (4) Грудная точка прикрепления, (5) Соединительное звено грудной обвязки и беседки, (6) Эластичные фиксаторы, (7) Липучка Velcro для крепления самостраховки, (8) Петля для крепления сумки для инструмента.

#### - Беседка:

(9) Текстильная точка присоединения соединительного звена грудной обвязки и беседки, (10) Поясные ремни, (11) Ремни ножных обхватов, (12) Брюшная точка прикрепления, (13) Боковые точки крепления, (14) Задняя организчительная поясная точка, (15) Регулировочные пряжки DoubleBack на ножных обхватах, (15 bis) Быстроразъемные пряжки FAST на ножных обхватах, (16) Петли для развески снаряжения, (17) Петли для снаряжения, (18) Пластиковые фиксаторы, (19) фиксаторы на ножных обхватах, (20) Соединительная стропа между грудной обвязкой и ножными обхватами, (21) Поясные регулировочные пряжки DoubleBack, (22) Прорези для карабинов CARITOOL.

#### Основные материалы:

Ремни: полиэстер, нейлон.

Регулировочные пряжки: сталь.

Точки присоединения и точка соединения грудной обвязки и пояса - алюминиевый сплав.

## 3. Проверка изделия

#### Перед каждым применением

#### Обязака

Проверьте состояние строп в области точек прикрепления и регулировочных пряжек, а также надежность швов.
Также необходимо убедиться в отсутствии порезов, износа, следов воздействия высоких температур, химикатов и т.п. Откройте защелку и убедитесь, что она правильно закрывается и блокируется.
Проверить безупречность работы пряжек DoubleBack и FAST.

#### Соединитель элемент грудной и поясной обвязок

Перед каждым применением необходимо проверить тело карабина, шарнир, муфты и убедиться, что они не имеют трещин, деформаций, следов коррозии и т.п. Откройте защелку и убедитесь, что она закрывается и автоматически блокируется при отпускании. Прорезь Keylock не должна быть забита инородными предметами (грязь, мелкие камешки и т.п.).

Чтобы получить необходимые уточнения по процедуре проверки каждого СИЗ, зайдите на сайт [www.petzl.com/ru](http://www.petzl.com/ru)

В случае возникновения любых сомнений свяжитесь со своим дилером Petzl.

#### Во время каждого использования

Важно регулярно следить за состоянием изделия и его присоединениями к другому снаряжению в системе. Убедитесь в том, что все элементы снаряжения в системе расположены корректно друг относительно друга.

## 4. Совместимость

Убедитесь в том, что данное изделие совместимо с другими элементами системы в вашей ситуации (совместимость означает хорошее, эффективное взаимодействие).

## 5. Как надеть беседку

- Убедитесь, что лишняя стропа правильно уложена и зафиксирована в фиксаторах.
Будьте внимательны так, как посторонние предметы могут стать помехой для правильной работы пряжек FAST (такие как маленькие камушки, песок, одежда...).
Убедитесь в том, что регулировочные пряжки правильно затянуты.

#### Соединитель элемент грудной и поясной обвязок

Не применяйте его для присоединения самостраховок или амортизаторов рывка.
ВНИМАНИЕ, ОПАСНОСТЬ: защелка карабина должна быть всегда закрыта и заблокирована муфтой. Прочность карабина существенно снижается при открытой защелке.

Систематически проверяйте их закрытие нажатием на них рукой. Загрязнения, такие как грязь, песок, краска, лёд, грязная вода и т.д. могут помешать работе механизма автоматической блокировки защёлки.

#### Начальные регулировки спинной точки прикрепления:

Эта регулировка выполняется только один раз, когда вы впервые надеваете вашу обвязку. Попросите кого-нибудь помочь Вам.

Отрегулируйте спинную точку крепления по фигуре. Спинная точка крепления должна располагаться на уровне лопаток.

#### Регулировка и тест на выживание

Ваша обвязка должна быть аккуратно отрегулирована, чтобы уменьшить риск травмы в случае падения.

Вы должны сделать несколько движений и зависнуть в обвязке на каждой точке крепления вместе с Вашим снаряжением, чтобы проверить, что обвязка хорошо подходит Вам, обеспечивает достаточный комфорт для предполагаемого применения и оптимально отрегулирована.

## 6. Обвязка для удержания срыва EN 361: 2002

Полная обвязка для удержания срыва, компонент системы удержания срыва в соответствии со стандартом EN 363 (СИЗ от падения с высоты). Должна применяться в сочетании с точкой крепления по EN 795, карабинами с муфтой по EN 362, амортизаторами рывка по EN 355 и т.д.

#### 6А. Грудная точка прикрепления

#### 6В. Спинная точка прикрепления

Используйте только эту грудную точку прикрепления для присоединения к системе защиты от падения (например, к мобильному страховочному устройству, амортизатору рывка, или к другим системам, описанным в стандарте EN 363). Для простоты нахождения эти точки промаркированы буквой «А».

#### Зазор: размер свободного пространства под пользователем

Свободное пространство под пользователем должно быть достаточным для того, чтобы в случае срыва он не ударился о препятствие. Детали расчета зазора находятся в инструкциях по эксплуатации для других компонентов системы (амортизаторы рывка, мобильного страховочного устройства и т. д.).

## 7. EN 358: 2000 обвязка для позиционирования на рабочем месте и ограничения перемещения.

Эти точки прикрепления предназначены для удержания пользователя на рабочем месте или для предотвращения попадания пользователя в зону возможного падения. Эти точки прикрепления следует применять только для систем позиционирования на рабочем месте или ограничения перемещения с максимальной высотой падения: 0,5 м.

Эти точки прикрепления не рассчитаны на удержание срыва. Возможно вам понадобятся дополнительные системы рабочего позиционирования или ограничения перемещения, оборудованные коллективной или персональной защитой от падения.

#### 7А. Брюшная точка прикрепления

#### 7В. Боковые точки крепления

Всегда используйте обе боковые точки прикрепления, соединяя их самостраховкой для позиционирования. Так вы сможете в полной мере ощутить удобство широкого пояса.

#### 7С. Задняя удерживающая точка прикрепления

Задняя поясная точка прикрепления предназначена только для присоединения самостраховки для ограничения рабочей зоны. Регулярно проверяйте свою систему во время использования (регулировку и точки крепления).

## 8. Беседка: EN 813: 2008

#### Брюшная точка прикрепления

Максимальная номинальная нагрузка: 140 кг.

Создана для подъема по веревке и рабочего позиционирования.

Кольцо, расположенное в районе живота, предназначено для присоединения спускового устройства, позиционирующих самостраховок или перемещаемых самостраховок.

Данная точка прикрепления не должна применяться для присоединения систем удержания срыва.

## 9. Петли для снаряжения

Петли для снаряжения должны использоваться только для подвески снаряжения.
ВНИМАНИЕ ОПАСНОСТЬ, никогда не используйте эти петли для страховки, передвижения по веревке, а также не ввязывайте в них страховочную веревку и не вставляте на них на самостраховку.

## 10. Дополнительная информация о стандарте EN 365

#### План спасательных работ

Вы должны иметь план спасательных работ и средства для быстрой его реализации на случай возникновения сложных ситуаций в процессе применения данного снаряжения.

Точки страховки
Точку страховки для системы желательно располагать над пользователем, и она должна отвечать стандарту EN 795 (минимальная нагрузка - 10 kN).

#### Дополнительные замечания

- В системе защищающей от падения,очень важно проверить минимально необходимый размер свободного пространства под работником перед началом работ, чтобы избежать удара о поверхность или о различные препятствия в случае падения.

- Убедитесь, что точка прикрепления расположена корректно для снижения риска падения пользователя.

- Обвязка (привязь) предназначенная для защиты от падения - это единственно возможная поддержка тела работника в системе защиты от падения.

- В случае использования вместе разных видов снаряжения может возникнуть рискованная ситуация, когда безопасная работа одного вида снаряжения нарушается в результате взаимодействия с другим снаряжением.

- ВНИМАНИЕ ОПАСНОСТЬ, следите за тем, чтобы Ваше снаряжение не тёрлось об абразивные поверхности и острые предметы.

- Пользователи, работающие на высоте, должны иметь медицинский допуск к такому виду работ. Внимание, зависание в страховочной обвязке без движения может привести к серьёзным травмам и даже к смерти.

- Инструкции по эксплуатации для любого снаряжения связанного с использованием данного изделия также должны быть приняты во внимание.
- Каждый пользователь данного устройства должен иметь все необходимые инструкции на языке страны, в которой оно будет использоваться.

## 11. Общая информация Petzl

#### Срок службы / Выбраковка снаряжения

Для изделий фирмы Petzl, изготовленных из пластика или текстиля, максимальный срок службы составляет 10 лет с момента изготовления. Для металлических изделий срок службы неограничен.

ВНИМАНИЕ: в исключительных случаях вам придется выбраковывать снаряжение еще после первого использования, это зависит от того, как где и с какой интенсивностью вы его использовали (жесткие условия, морская вода, острые края, экстремальные температуры, воздействие химических веществ и т.п.). Немедленно выбраковывайте снаряжение, если:

- Ему больше 10 лет и оно изготовлено из пластика или текстиля.
- Оно подвергалось действию сильного рывка (или большой нагрузки).
- Оно не удовлетворило требованиям безопасности при проверке. У вас есть сомнения в его надежности.
- Вы не знаете полную историю его использования.
- Снаряжение устарело в связи с изменениями в законодательстве, стандартах, технике, в связи с несовместимостью с другим снаряжением и т.п.

**Чтобы избежать использования выбракованного снаряжения, его следует уничтожить.**

#### Проверка изделия

В дополнение к проверке изделия, проводимой перед каждым применением, следует периодически прибегать к помощи специалиста и проводить тщательную инспекцию снаряжения. Частота таких тщательных проверок определяется действующим законодательством, а также способом и интенсивностью применения изделия. Petzl рекомендует проводить подобные проверки хотя бы раз в 12 месяцев.

Чтобы упростить прослеживаемость изделия, не удаляйте с него никакие маркеры или ярлыки.

Результаты проверок должны записываться с указанием следующей информации: тип снаряжения, модель, контактная информация производителя, серийный или индивидуальный номер, дата производства, дата покупки, дата первого использования, дата следующей плановой проверки, проблемы, комментарии, имя и подпись специалиста.

Пример см. на сайте [www.petzl.com/pepe](http://www.petzl.com/pepe).

#### Хранение, транспортировка

Храните изделие в сухом месте, защищенном от воздействия УФ лучей, химических веществ, экстремальных температур и т.п. Чистите и просушивайте изделие в случае необходимости.

#### Модификации, ремонт

Модификация и ремонт вне заводов Petzl запрещены (кроме замены частей).

#### Гарантия 3 года

От всех дефектов материала и производства. Исключение составляют: нормальный износ и старение, окисление, изменение конструкции или передела изделия, неправильное хранение, плохой уход, небрежное отношение, а также использование изделия не по назначению.

#### Ответственность

Petzl не отвечает за последствия прямого, косвенного или другого ущерба наступившего в следствии неправильного использования своих изделий.

## Прослеживаемость и маркировка

- Организация, контролирующая производство данного СИЗ
- Зарегистрированная организация, которая провела проверку на соответствие стандартам CE
- Прослеживаемость: матрица данных = артикул изделия + индивидуальный номер
- Диаметр
- Индивидуальный номер
- Тод изготовления
- День изготовления
- Контроль или имя проверяющего
- Приращение
- Стандарты
- Внимательно читайте инструкции по эксплуатации

От показаните техники може да използвате само тези, които не са зачеркнати, не са маркирани с черен и/или «N!». Някои неправилни начини на използване са показани като примери, но не е възможно да бъдат описани всички грешки. Следете редовно актуализираното на техническата информация на страницата www.petzl.com.

В случай на съмнение или неразбиране обърнете се към Petzl.

## 1. Предназначение

Лично предпазно средство (ЛПС).

Предпазен колан за цялото с позициониращ колан и колан за седнало положение, предназначен за работа на височина.

Този продукт не трябва да бъде употребяван извън неговите възможностите или в ситуация, за която не е предназначен.

### ВНИМАНИЕ

**Дейностите, изискващи употребата на това средство, по принцип са опасни.**

**Вие сте отговорни за вашите действия и решения.**

Преди да започнете да използвате това средство, трябва:

- Да прочетете и разберете всички инструкции за употреба.
- Да научите специфичните за средството начини на употреба.
- Да се усъвършенствате в работа със средството, да познавате качествата и възможностите му.
- Да разберете и осъзнаете съществуващия риск.

**Неспазването дори на едно от тези предупреждения може да доведе до тежки, дори смъртоносни травми.**

### Отговорност

**ВНИМАНИЕ:** преди да използвате продукта, трябва задължително да преминете обучение. Обучението трябва да бъде съобразено с дейностите, за които е предназначен продуктът.

Този продукт трябва да се използва или от компетентни и добре осведомени лица, или работещият с него трябва да бъде под непосредствен зрителен контрол на такова лице.

Вие поемате отговорност за правилното усвояване на начина на употреба и мерките за безопасност.

Вие лично поемате всякакъв риск и отговорност при всяка щета, нанавяване или смърт, произлезли вследствие на каквато и да било неправилна употреба на наши продукти. Ако не сте в състояние да поемете този риск и тази отговорност, не използвайте продукта.

## 2. Номерация на елементите

**- Гръден колан:**

(1) Гръдна точка на окачване, (2) задна катарاما за регулиране на гръбната точка, (3) предна катарاما за регулиране на гръдната точка, (4) гръдна точка на окачване, (5) съединител гръден колан - седалка, (6) ластични гайки, (7) гайка «векро» за осигурителния ремък, (8) гайки за карабинер за инструменти.

**- Седалка:**

(9) Текстилна точка за закачане на съединителя, (10) ленти на кръстния колан, (11) ленти на бедрата, (12) предна ниско разположена точка, (13) странични точки на кръстния колан, (14) задна точка за закачане на ограничителна с-ма, (15) регулируеми катарами DoubleBack на бедрените ленти, (15 bis) регулируеми катарами FAST на бедрените ленти, (16) инвентарници, (17) гайки за закачане на карабинер за инструменти, (18) пластмасови гайки, (19) гайки за лентите на бедрените колани, (20) лента за обединяване на горната и долната част, (21) регулируеми катарами DoubleBack за лентите на кръстния колан, (22) гайки за CARIFOOL.

**Основни материали:**

Ленти: полиестер, полиамид.

Регулируеми катарами: стомана.

Точки на окачване и съединител: алуминиева сплав.

## 3. Контрол, начин на проверка

**Преди всяка употреба**

**Предпазен колан**

Проверявайте лентите в мястото на точките за окачване, регулируемите катарами и предпазните шевове.

Внимавайте за съксяване, износване и повреди вследствие на употреба, топлина, химически вещества и др. Внимавайте за скъсяни конци.

Проверявайте правилното функциониране на катарамите DoubleBack и FAST.

**Съединител, обединяващ гръдния колан със седалката**

Проверявайте корпуса, нита, муфата за липса на пукнатини, деформации, корозия... Отворете ключалката и проверете дали правилно се затваря и заключва. Отворът на ключалката Keylock не трябва да бъде запушен (пръст, камъче...). Осведомете се за срока за контрол на всяко едно ЛПС на www.petzl.fr/epi. Ако се съмнявате, допитайте се до Petzl.

**По време на употреба**

Важно е да следите редовно за състоянието на продукта и връзката му с останалите средства от системата. Уверете се, че отделните средства са правилно разположени едно спрямо друго.

### 4. Съвместимост

Проверете съвместимостта на този продукт с останалите елементи от системата при вашия начин на приложение (съвместимост = правилно функциониране на елементите).

## 5. Поставяне на седалката

- Внимавайте излишната лента да бъде добре прибрана (правилно скатана) в гайките.

- Внимавайте функционирането на автоматичните катарамите FAST да не бъде затруднено от наличието чужди тела (камъчета, пясък, дрехи...). Проверете дали са заключени правилно.

**Съединител, обединяващ гръдния колан със седалката**

Не го използвайте за закачане на осигурителен ремък или поглъщател на енергия. **ВНИМАНИЕ, ОПАСНО!** Използвайте винаги съединителя със затворена ключалка и завита муфа. Неговата якост намалява чувствително, ако ключалката му е отворена. Проверявайте редовно правилното затваряне на ключалката, като я натиснете с ръка. Чужди тела (кал, пясък, боя, лед, мръсна вода...) могат да възпрепятстват правилното затваряне.

**Първоначално регулиране на гръбната халка:**

Регулирайте положението на тази халка с помощта на друго лице, като това се прави само веднъж - при първото обличане сбруята.

Регулирайте гръбната точка на окачване в зависимост от вашия ръст: трябва да е разположена на нивото на плешките.

**Регулиране и тест с увисване**

Предпазният колан трябва да прилепва плътно към тялото, за да се намали риска от травми при падане.

За да сте сигурни, че сбруята е точния размер, предоставя желаниа комфорт и е правилно регулирана, трябва да извършите няколко движения с нея и да я изпробвате като увиснете на всичките ѝ точки на окачване заедно с оборудването.

## 6. Предпазен колан срещу падане EN 361: 2002

Предпазен колан срещу падане от височина, съставен елемент от спирачна система съгласно стандарт EN 363 (спирачни системи срещу падане от височина). Той трябва да се използва с крепежни елементи EN 795, карабинери с муфа EN 362, поглъщатели на енергия EN 355 и т.н.

**6А. Гръдна точка на окачване**

**6В. Гръбна точка на окачване**

Само тези точки са предназначени за свързване към спирачна система например спирачно устройство към въже, поглъщател на енергия..., системи, посочени в стандарт EN 363. За по-лесно идентифициране, тези точки са маркирани с буквата А.

**Свободно пространство: пространството под ползвателя**

Свободното пространство под ползвателя трябва да е достатъчно, за да не се удари при падане в някое препятствие. Начинът на изчисляване на свободното пространство е посочен в инструкциите към другите елементи от системата (поглъщатели на енергия, спирачни устройства...).

## 7. Колан за позициониране и ограничаване на достъпа EN 358: 1999

Тези точки на окачване са предназначени или за да се позиционира работещият към работното място или за да се предотврати той да достигне място, от което може да падне. Те трябва да се използват само за закачане към позиционираща или работно-ограничителна система: максимална височина на падането: 0,5 м.

Тези точки на окачване не са предназначени за спиране на падане от височина. Може да се наложи позициониращите или ограничителните системи да се допълнят с колективни или лични предпазни средства за защита срещу падане от височина.

**7А. Предна долна точка на окачване**

**7В. Странични точки за окачване на колана**

Употребявайте винаги двете точки на окачване едновременно, обединявайки ги с позициониращ ремък, за да имате удобна опора на колана.

**7С. Задна точка на окачване при ограничителни системи**

Тази задна точка за окачване, намираща се върху кръстния колан, е предназначена само да предотврати работещият да достигне място, от което може да падне. Проверявайте редовно ефикасността на системата по време на използване (елементите за регулиране и закрепване).

## 8. Колан за седнало положение: EN 813: 2008

**Предна долна точка на окачване**

Максимално работно натоварване 140 кг.

Предназначена е изкачване по въже и позициониране при работа.

Използвайте долната халка за включване на десандъор, позициониращи ремъци или ремъци, използвани за придвижване.

Тази точка за окачване не е предназначена да спре падане.

## 9. Инвентарници

Инвентарниците трябва да се използват само за закачане на инструменти. **ВНИМАНИЕ, ОПАСНО!** Не използвайте инвентарниците за осигуряване, спускане, обвързване или закачане с ремък.

## 10. Допълнителни изисквания на стандартите EN 365

**План за спасителна акция**

Предвидете необходимите спасителни средства за извършване на незабавна акция в случай на проблем.

**Точки на закрепване**

Препоръчително е точката на закрепване на системата да се намира над ползвателя и да отговаря на изискванията на стандарт EN 795 (минимална якост 10 kN).

**Други изисквания**

- Преди всяко инсталиране на една система с елементи срещу падане от височина трябва да се провери свободното пространство под ползателя, за да не се удари в земята или в някое препятствие в случай на евентуално падане.

- Внимавайте точката за закрепване да бъде правилно позиционирана, за да се намали риска от падане, както и неговата височина.

- Предпазният колан срещу падане е единственото средство, което трябва да се използва за обезопасяване на тялото в една система с елементи срещу падане от височина.

- При употреба на няколко предпазни средства може да възникне рискова ситуация, ако правилното функциониране на дадено средство попречи на правилното функциониране на друго.

- **ВНИМАНИЕ, ОПАСНО:** следете средствата да не се трият в абразивни материали или режещи елементи.

- За извършване на работа на височина е необходимо работещите да са в добро здравословно състояние. **ВНИМАНИЕ:** неподходящо височино положение в предпазния колан може да доведе до тежки физиологични нарушения или фатален изход.

- Спазвайте описаните в листовките инструкции за употреба, които са прикачени към всеки един продукт.

- Инструкциите за употреба трябва да бъдат предоставени на потребителите преведени на езика на страната, в която се използва средството.

## 11. Обща информация на Petzl

**Срок на годност / бракуване**

За пластмасовите и текстилните продукти на Petzl максималният срок на годност е 10 години от датата на производство. За металните продукти той е неограничен. **ВНИМАНИЕ,** някое извънредно събитие може да доведе до бракуване на даден продукт само след еднократно използване (в зависимост от вида и интензивността на употребата, средата, в която се ползва: агресивна среда, морска среда, режещ ръб, екстремни температури, химически вещества и др.). Един продукт трябва да се бракува, когато:

- Той е на повече от 10 години и е съставен от пластмасови или текстилни материали.

- Понесъл е значителен удар (или натоварване).

- Резултатът от проверката на продукта е незадоволителен. Съмнявате се в неговата надеждност.

- Нямате информация как е бил използван преди това.

- Той е морално остарял (поради промяна в законодателството, стандартите, методите на използване, несъвместимост с останалите средства и др.).

**Унищожете тези продукти, за да не се употребяват повече.**

**Проверка на продукта**

Освен проверките преди всяка употреба трябва да се извършва периодично задълбочена проверка от компетентен инспектор. Сроковете за проверка трябва да са съобразени с действащите разпоредби, с вида и интензивността на работата. Petzl препоръчва задълбочена проверка най-малко веднъж на 12 месеца. Не отстранявайте етикетите и маркировките, за да съхраните информацията за продукта.

Резултатите от проверката трябва да се нанесат върху един формуляр, съдържащ: типа, модела, данни за производителя, сериен или индивидуален номер; датите на: производство, покупка, първа употреба, следваща периодична проверка; коментар относно дефекти и забележки; име и подпис на инспектора.

Вижте пример на www.petzl.fr/epi.

Съхранение, транспорт
Съхранявайте продукта в сак, при умерена температура и на място, защитено от UV лъчи, химически продукти и др. Почистявайте и подсушавайте продукта при необходимост.

**Модификации, ремонти**

Забранени са модификации и ремонти извън сервизите на Petzl (с изключение подмяна на резервни части).

**Гаранция 3 години**

Отнася се до всякакви дефекти в материалите или при производството. Гаранцията не важи при: нормално износване, оксидация, модификации или ремонти, лошо съхранение, люло поддържане, употреба на продукта не по предназначение.

**Отговорност**

Petzl не носи отговорност за преки, косвени, случайни или от какъвто и да било характер щети, настъпили в резултат от използването на неговите продукти.

## Контрол и маркировка

a. Организация, контролираща производството на това ЛПС
b. Отодизирана организация, осъществила изпитание CE на типа
c. Контрол: основни данни = референтен номер на продукта + индивидуален номер
d. Диаметър
e. Индивидуален номер
f. Година на производство
g. Ден на производство
h. Проверка или име на инспектора
i. Коментар
j. Стандарти
k. Прочетете внимателно техническите указания

図に示された使用方法の中で、×印やドクロマーク、「NO」の文字が付いていないものだけが認められています。間違った使用方法の例もいくつか挙げていますが、全ての間違った方法をここに記すのは不可能です。定期的にウェブサイト (www.petzl.com) で最新の技術情報を確認してください。

疑問点や不明な点は(株)アルテリア (TEL:04-2968-3733)にご相談ください。

## 1.用途

PPE(個人保護用具)

高所での作業に使用するフォールアレストハーネス、ワークポジショニング及びレストレイン用ベルト、シットハーネス
製品の破断強度以上の荷重をかける使用や、本来の用途以外での使用は絶対に避けてください。

### 警告

**この製品を使用する高所での活動には危険が伴います。**
**ユーザー各自が自身の行為、判断についてその責任を負うこととします。**

使用する前に必ず

- 取扱説明書をよく読み、理解してください
- この製品を正しく使用するための適切な指導を受けてください
- この製品の機能とその限界について理解してください
- 高所での活動に伴う危険について理解してください

**これらの注意事項を無視または軽視すると、重度の傷害や死につながる場合があります。**

### 責任

警告:使用前に適切なトレーニングが必要です。トレーニングは、「用途」の欄に記載された使用用途に対応している必要があります。
この製品は使用方法を熟知して責任能力のある人、あるいはそれらの人から目の届く範囲で直接指導を受けられる人のみ使用してください。
ユーザーは各自の責任で適切な安全確保の技術を習得する必要があります。
誤った方法での使用中及び使用後に生ずるいかなる損害、傷害、死亡に関してもユーザー各自がそのリスクと責任を負うこととします。各自で責任がとれない場合や、その立場にない場合は、この製品を使用しないでください。

## 2.各部の名称

-**チェストハーネス:**

(1) 背部アタッチメントポイント (2) 背部アタッチメントポイント調節バックル (3) 胸部アタッチメントポイント調節バックル (4) 胸部アタッチメントポイント (5) チェストハーネスとシットハーネスを接続するためのコネクタ (6) 伸縮性ストラップリテーナー (7) マジックテープ式のランヤードリテーナー (8) ツールホルダーループ

-**シットハーネス:**

(9) チェストハーネスを接続するためのアタッチメントポイント (10) ウエストベルトストラップ (11) レッグループストラップ (12) 腹部アタッチメントポイント (13) 側部アタッチメントポイント (14) 後部レストレイン用アタッチメントポイント (15) レッグループ用ダブルバックバックル (15 bis) レッグループ用ファストバックル (16) ギャループ (17) ツールホルダーループ (18) プラスチック製ストラップリテーナー (19) レッグループリテーナー (20) レッグループとチェストハーネスをつなげるストラップ (21) ウエストベルト用ダブルバックバックル (22) CARITOOL 取付用スロット

**主な素材:**

ストラップ: ポリエステル、ナイロン

調節バックル: スチール

アタッチメントポイント、チェストハーネスとシットハーネスを接続するためのコネクター: アルミニウム合金

## 3.点検のポイント

**毎回、使用前に**

**ハーネス**

ウェビングのアタッチメントポイント部分、調節バックル部分、および縫製部分を点検してください。

使用による切れ目や磨耗、熱や化学製品との接触等による損傷がないことを確認してください。切れている縫製糸がないことを特に注意して確認してください。ダブルバックバックル、ファストバックルが正常に機能することを確認してください。

**チェストハーネスとシットハーネスを接続するためのコネクター**

フレーム及びゲート、ヒンジ、ロックングスリーブに亀裂や変形、腐食がないことを確認してください。ゲートを開けて放すと、ゲートが閉まり、正しくロックできることを確認してください。ゲート上部のキーロックスロットに泥や小石等が詰まらないようにしてください。

各PPE(個人保護用具)の点検方法の詳細についてはベツルのウェブサイト (www.petzl.com/ppe) をご参照ください。

疑問点は(株)アルテリア (TEL:04-2968-3733)にご相談ください。

**使用中の注意点**

この製品及び併用する器具 (連結している場合は連結部を含む) に常に注意を払い、状態を確認してください。システムの各構成器具が正しくセットされていることを確認してください。

## 4.適合性

この製品がシステムの中その他の器具と併用できることを確認してください (併用できる = 相互の機能を妨げない)。

## 5.ハーネスの装着方法

-余分なストラップは必ず折って平らにした状態でリテーナーにしまってください。ファストバックルの機能を妨げる可能性があるため、小石、小枝、ウェビング等が挟まらないように注意してください。調節バックルが正しく締められていることを確認してください。

**チェストハーネスとシットハーネスを接続するためのコネクター**

このコネクターにランヤードやエネルギーアブソーバーを取り付けることはできません。

注意、危険: コネクターは常にゲートを閉じ、ロックされた状態で使用しなければなりません。ゲートが開いた状態では、強度は大幅に低下します。ゲートを指で押し、ロックされていることを確認してください。泥や砂、ペイント、氷、汚水等はロックングシステムの機能を損なう危険性があります。

**背部アタッチメントポイント位置の調節:**

初めて使用する際に調節してください。そうすることにより、以後調節の必要がなくなります。別の人に手伝ってもらうことにより、調節が容易になります。体型にあわせて、背部アタッチメントポイントの位置を肩甲骨の位置と同じ高さになるように調節してください。

**調節の確認**

墜落の際に怪我をする危険を低減するため、ハーネスは体にぴったりとフィットするよう調節してください。

ハーネスが正しくフィットし、使用目的に見合う快適性が得られることを必ず確認してください。ハーネスを装着した状態で動いたし、装備を全て装着した状態で各アタッチメントポイントから吊り下がり、適切に調節されていることを確認してください。

## 6.フォールアレストハーネス EN 361:2002

墜落を止めるためのフルボディハーネス。EN 363 が定めるフォールアレストシステムを構成する用具の 1 つです。必ず EN 795 に適合したアンカー、EN 362 に適合したロックングカラビナ、EN 355 に適合したエネルギーアブソーバーと併用してください。

**6A.胸部アタッチメントポイント**

**6B.背部アタッチメントポイント**

フォールアレストシステム (例: モバイルフォールアレスター、エネルギーアブソーバー、その他 EN 363 で定められているシステム) に連結する場合は必ずこれらのアタッチメントポイントを使用してください。区別しやすくするため、これらのアタッチメントポイントには「A」の文字が刻印されています。

**クリアランス:ユーザーの下の障害物ない空間**

墜落した際に途中で障害物に衝突することを回避するため、ユーザーの下には必ず十分なクリアランスを確保してください。必要なクリアランスを算出する方法は、フォールアレストシステムを構成するその他の器具 (エネルギーアブソーバー、モバイルフォールアレスター等) の取扱説明書に記載されています。

## 7.ワークポジショニング及びレストレイン用ベルト (EN 358:1999 適合)

これらのアタッチメントポイントは、吊り下がった状態で体を支え作業位置で安定した体勢をとる (ワークポジショニング)、または墜落の可能性がある場所にユーザーが侵入できないよう行動範囲を制限する (レストレイン) ために使用します。レストレインまたは落下距離が 0.5 m を超えないワークポジショニングにのみ使用できます。フォールアレストの目的で使用することはできません。
これらのアタッチメントポイントは、フォールアレストの目的で使用することはできません。状況に応じて、ワークポジショニングやレストレインシステムに加えて、共同の確保システム (手すり、安全ネット等) や個人用のフォールアレストシステムを併用する必要があります。

**7A.腹部アタッチメントポイント**

**7B.側部アタッチメントポイント**

両側部のアタッチメントポイントは、必ずワークポジショニングランヤードで連結して使用してください (U字吊り)。

**7C. 後部レストレイン用アタッチメントポイント**

このアタッチメントポイントは、レストレインシステムを連結する目的でのみ使用できます。
作業中も常にシステムの有効性を確認してください (長さ等の調節や連結箇所を確認してください)。

## 8.シットハーネス EN 813:2008

**腹部アタッチメントポイント**

最大使用荷重: 140 kg

ロープアクセス及びワークポジショニング用にデザインされています。
腹部アタッチメントポイントは、下降器やワークポジショニングランヤード等の接続に使用します。
フォールアレストシステムとの連結には使用しないでください。

## 9.ギアーループ

ギアーループは器具を取り付けるためにのみ使用してください。

警告、危険: ギアーループは、ヒレ、懸垂下降、ロープの連結、自己確保には絶対に使用しないでください。

## 10.ヨーロッパ規格 EN 365 に関する補足情報

**レスキュー計画**

ユーザーは、この製品の使用中に問題が生じた際にすみやかに対処できるよう、レスキュー計画とそれに必要となる装備をあらかじめ用意しておく必要があります。

**アンカー**

システム用のアンカーはユーザーの体より上となるようにしてください。アンカーは、最低でも 10 kN の強度を持ち、EN 795 の要求事項を満たしていなければなりません。

**その他**

-フォールアレストシステムでは、墜落した際に地面や障害物に衝突することがないよう、毎回使用前に十分なクリアランスがユーザーの下に確保されていることを確認する必要があります。

-墜落距離を短くし、危険を少なくするため、アンカーが適切な位置に設置されていることを確認してください。

-フォールアレストシステムで身体のサポートに使用できるのはフォールアレストハーネスのみです。
-複数の器具を同時に使用する場合、1 つの器具の安全性が、別の器具の使用によって損なわれることがあります。

-警告:製品がさらされた箇所や尖った箇所ですこれないように注意してください
ユーザーは、高所での活動が行える良好な健康状態にあることが必要です。警告:動きの取れない状態のまま吊り下げられると、ハーネスを着用していても重度の傷害や死に至る危険性があります

-併用するすべての用具の取扱説明書もよく読み、理解してください
-取扱説明書は、製品と一緒にユーザーの手に届かなければなりません。また、取扱説明書は製品が使用される国の言語に訳されていなければなりません

## 11.一般注意事項

**耐用年数 / 廃棄基準**

ベツルのプラスチック製品及び繊維製品の耐用年数は、製造日から数えて最長10年です。金属製品には特に設けていません。
警告:極めて異例な状況においては、1 回の使用で損傷が生じ、その後使用不可能になる場合があります (劣悪な使用環境、鋭利な角との接触、極端な高/低温下での使用や保管、化学薬品との接触等)。
以下のいずれかに該当する製品は以後使用しないでください:
-プラスチック製品または繊維製品で、製造日から10年以上経過した
-大きな墜落を止めた、あるいは非常に大きな荷重がかかった
-点検において使用不可と判断された。製品の状態に疑問がある
-完全な使用履歴が分からない
-該当する規格や法律の変更、新しい技術の発達、また新しい製品との併用に適さない等の理由で、使用には適さないと判断された。

**使用しなくなった製品は、以後使用されることを避けるため廃棄してください。**

**製品の点検**

毎回の使用前の点検に加え、定期的に必要な知識を持つ人物による綿密な点検を行う必要があります。綿密な点検を行う頻度は、使用の頻度と程度、目的により異なります。また、法令による規定がある場合はそれに従わなければなりません。ベツルは、少なくとも12ヶ月ごとに綿密な点検を行うことをお勧めします。
トレーサビリティ(追跡可能性)を維持するため、製品に付いているタグを切り取ったり、マーキングを消したりしないでください。

点検記録に含める内容:用具の種類、モデル、製造者または販売元の名前と連絡先、製造番号、認識番号、製造日、購入日、初めて使用した日付、次回点検予定日、注意点、コメント、点検者及びユーザーの名前と署名。
詳しい点検記録の見本は www.petzl.com/ppe をご参照ください。

**持ち運びと保管**

紫外線、化学薬品、高/低温等を避け、湿気の少ない場所で保管してください。必要に応じて洗浄し、乾燥させてください。

**改造と修理**

ベツルの施設外での製品の改造および修理を禁じます (パーツ交換は除く)。

**3年保証**

原材料及び製造過程における全ての欠陥に対して適用されます。以下の場合は保証の対象外とします:通常の磨耗や腐食、酸欠、改造や改変、不適切な保管方法、メンテナンスの不足、事故または過失による損傷、不適切または誤った使用方法による故障

**責任**

ベツル及びベツル総輸入販売元である株式会社アルテリアは、製品の使用から生じた直接的、間接的、偶発的結果またはその他のいかなる損害に対し、一切の責任を負いかねます。

## トレーサビリティとマーキング

a. この個人保護用具の製造を監督する公認機関
b. CE適合評価試験公認機関
c. トレーサビリティ: データマトリクスコード = 製品番号 + 個別番号
d. 直徑
e. 個別番号
f. 製造年
g. 製造日
h. 検査担当
i. 識別番号
j. 規格
k. 取扱説明書をよく読んでください

X 표시나 해골 밑에 두 개의 벡(백승의 상징) 또는 <<NO!>> 표시가 없는 그림의 기술만을 허용한다. 제품의 오용의 예를 몇가지를 소개하였으나 모든 오용의 예를 설명할 수는 없다. www.petzl.com를 정기적으로 방문하여 최신 기술 정보를 확인할 것을 권장한다.

이 문서를 이해하는데 어려운 점이나 의문점이 있으시면, (주)안나푸르나로 연락주시기 바랍니다.

**1. 적용 분야**

개인 보호 장비 (PPE), 작업 위치 확보 및 고소 작업을 제한 벨트 및 하단 벨트를 위한 추락 제동 전신 안전벨트 및 제품은 저체 강도 이상의 하중을 받아서는 절대 안되며 제작 용도 이외의 다른 목적으로 사용되어서는 안된다.

**주의사항**

**이 장비의 사용과 관련된 활동은 위험성이 내재되어 있다. 사용자는 자신의 행동이나 결정에 책임자가 한다.**

- 이 장비를 사용하기 전에, 반드시 알아야 할 사항:
  - 사용에 관한 모든 설명서를 읽고 이해하기.
  - 장비의 적합한 사용을 위한 구체적인 훈련받기.
  - 장비의 성능과 제한에 대해 익숙해지기.
  - 관련된 위험을 이해하고 숙지하기.

**이런 경고를 유념하지 않으면 심각한 부상이나 사망을 초래할 수 있다.**

**책임**

경고, 제품을 사용하기 전에 철저한 훈련이 필수적이다. 사용 분야로 정의된 실행에는 트레이닝이 반드시 필요하다. 이 장비는 전문가와 책임질 수 있는 사람만이 사용할 수 있고, 전문가의 직접적이고 눈으로 볼 수 있는 통솔 아래 사용되어야 한다. 적절한 기술과 안전 수칙에 관한 교육을 받는 것은 개인의 책임이다. 어떤 방법으로든 부정확한 장비 사용으로 발생하는 모든 손실과 부상, 심지어 사망에 이르는 모든 책임은 전적으로 사용자에게 있다. 모든 위험을 책임질 능력이 없거나 그런 위치에 있지 않다면, 이 장비를 사용하지 않는다.

**2. 부분명칭**

**- 상단 안전벨트:**

- (1) 등쪽 연결 지점, (2) 후면 등쪽 조절 버클, (3) 앞쪽 복부 지점 조절 버클, (4) 복부 연결 지점, (5) 상단-하단 안전벨트 연결장비,
- (6) 신속성있는 보관부분, (7) 랜야드 정리를 위한 벨트로 보관 부분, (8) 장비 홀더 루프.

**- 하단 안전벨트:**

- (9) 제작된 상단-하단 안전벨트 연결장비를 위한 전으로 제작된 연결부분,
- (10) 허리벨트 스트랩, (11) 다리 고리 스트랩, (12) 복부 연결 지점,
- (13) 허리벨트 측면 연결 지점, (14) 뒤쪽 제한 연결 지점, (15) 다리고리용 더블백 조절 버클, (15 bis) 다리고리용 패스트 신속 버클, (16) 장비걸이,
- (17) 장비 홀더 고리, (18) 플라스틱 보관 부분, (19) 다리고리 보관 버클,
- (20) 다리고리-상단 안전벨트 연결 스트랩, (21) 더블백 허리벨트 조절 버클, (22) CARITROL 홀.

**사용 재질:**

스트랩: 폴리에스터, 나일론.  
 조절버클: 스틸.  
 연결 지점 및 앞쪽 상단-하단 안전벨트 연결장치: 알루미늄 합금

**3. 검사 및 확인사항**

**매번 사용 전에**

**안전벨트**

연결고리와 조절버클에서 웹빙 상태, 웹빙의 박음질 상태를 잘 확인한다. 웹빙의 절단, 마모, 사용상 또는 열, 화학제품 등으로 인한 손상된 부분이 있는지 확인한다. 특히, 박음질된 실이 끊기거나 절단된 부분이 있는지 유심히 관찰한다. 더블백과 패스트 버클이 잘 작동되는지 확인한다.

**상단-하단 안전벨트 연결장비**

몸체, 개폐구, 힌지, 잠금장치에 갈라지거나, 변형, 부식된 부분이 있는지 확인한다. 개폐구가 열려 정확히 닫히고 잠기지는지 확인한다. 키락 홀 (개폐구) 에 이물질이 끼이지 않도록 한다 (오물, 지갈 등). 각 제품의 PPE 검사 절차에 관한 상세한 정보는 제품의 홈페이지 www.petzl.com/ppe를 방문하거나, Petzl에 연락한다.

**사용 도중**

제품의 상태와 장치에 연결된 다른 장비와의 연결 부분을 정기적으로 검사하는 것이 매우 중요하다. 장치에 연결된 모든 장비들이 잘 연계되어 정확한 위치에 놓여 있는지 확인한다.

**4. 호환성**

본 제품이 사용시 다른 장비와 호환 되는지 확인한다 (호환이 된다 = 순기능적 상호작용).

**5. 안전벨트 착용 방법**

- 보관 부분에 여분의 웹빙(평평히 접힘)을 정확히 보관할 수 있음. FAST 버클의 작동을 방해할 수 있는 이물질이 끼이지 않도록 조심한다 (지갈, 나뭇가지, 웹빙,...). 버클이 적절히 조여졌는지 확인한다.

**상단-하단 안전벨트 연결장비**

질출과 충격 흡수 장비 연결용으로 사용하지 말라. 주의 경고: 반드시 개폐구가 닫히고 잠긴 상태에서 사용되어야 한다. 개폐구가 열린 상태에서는 그 강도가 상당히 줄어든다. 자신의 손으로 눌러 개폐구가 잘 잠겨졌는지를 체계적으로 확인한다. 진흙, 모래, 페인트, 얼음, 오수 등과 같은 오염 물질은 자동 잠금 장치의 작동을 방해할 수 있다.

**등쪽 부착지점 초기단계 조절**

처음 안전벨트 착용시 한번만 조절해 두면 된다. 다른 사람의 도움을 청해 조절한다. 개인의 체형과 사이즈에 맞추어 길이를 조절하고 어깨의 평평한 곳에 더블백 버클을 둔다. 사용자의 체형과 사이즈에 적합하게 등쪽 연결 지점의 위치를 조절한다. 어깨뼈 위치에 맞게 맞추다.

**조절 및 매달리기 실험**

추락이 발생할 경우를 대비하여 부상을 줄이기 위해 안전벨트를 꼭 맞게 조절해야 한다. 안전벨트가 몸에 잘 맞는지, 의도한 사용에도 충분한 편안함을 제공하는지 확인하기 위해서는 각 부착지점에 개인의 장비를 착용하여 안전대를 착용한채로 이리저리 움직여 보거나 매달려 본 후 (매달리기 테스트), 적절하게 조절한다.

**6. 추락 방지 안전대 EN 361: 2002**

추락 방지용 전신 안전벨트. EN 363 기준에 따른 추락 방지 장치의 구성 요소 (개인 추락 방지 장치). 반드시 EN 795 확보물, EN 362 잠금 카라비너, EN 365 충격 흡수 장비 등과 함께 사용해야 한다.

**6A. 가슴 부착지점**

**6B. 뒤쪽 부착지점**

추락 제동 장치를 연결하기 위해 가슴 부착지점을 사용한다 (예, 이동식 추락 방지대, 충격 흡수 장비, 및 EN 363 기준에 맞는 그 밖의 장비 등). 부착지점이라는 것을 확인하기 위해, 각 지점에 'A' 문자로 표기해 둔다.

**이격거리: 사용자 아래의 여유 공간 길이**

사용자 아래의 이격거리는 추락이 발생할 경우에 어떤 장애물과도 부딪히지 않도록 충분해야 한다. 이격거리를 계산하는 구체적인 상세설명은 다른 구성 제품 (충격 흡수 장비, 이동 추락 방지대 등)을 위해 기술 상세설명서에서 찾아볼 수 있다.

**7. EN 358: 작업 위치 확보와 이동 제한용 1999 안전벨트**

이 부착지점은 사용자의 위치를 작업대에 유지시켜주거나 추락이 가능한 곳으로 들어가는 것을 예방하기 위해 제작되었다. 부착지점은 반드시 이동제한이나 작업위치 확보 장치용으로서만 사용해야한다, 최대 추락 높이: 0.5 m. 추락 방지용으로 제작된 것이 아님을 명심한다, 추락 방지 장치와 함께 작업 위치 확보 및 이동 제한을 추가할 필요가 있을 수도 있다.

**7A. 복부 부착지점**

**7B. 허리벨트 측면 연결 제점**

허리 벨트에 의한 편안한 지지를 위해 두 개의 측면 연결 지점을 위치 확보 짐줄과 연결하여 항상 함께 사용한다.

**7C. 뒤쪽 이동 제한 부착지점**

후면 허리벨트 연결지점은 사용자가 추락 가능한 지역으로 들어가는 것을 방지하는 제한 시스템의 연결을 위해 제작되었다. 사용 중 시스템의 효율성을 정기적으로 확인한다 (조절 및 연결 부분).

**8. 하단 안전벨트:**

**EN 813: 2008**

**복부 부착지점**

정상적인 최대 하중:140 kg. 로프에서 수평 이동 및 작업 위치 확보용으로 제작. 이 복부 고리는 하강기, 위치확보 짐줄 또는 전진 짐줄을 부착하기 위해서 사용된다. 이 부착지점은 추락 방지 장치에 연결하여 사용할 수 없다.

**9. 장비걸이**

장비걸이는 장비를 거는 것 이외의 용도로 사용하지 않는다. 위험 경고, 절대 장비고리를 확보용, 하강용, 확보 설치 걸이, 또는 다른 사람을 확보할 때 사용하지 않는다.

**10. 기준에 관한 보충 정보 EN 365**

**구조 계획**

장비 사용 도중에 우연히 부딪치게 될 위치에 대비하여, 반드시 신속하게 이행할 수 있는 구조 계획과 방법을 숙지하고 있어야만 한다. 확보물 장치의 확보 지점은 사용자위보다 위에 설치되어야 하고, 반드시 EN 795 규정의 요건을 충족해야 한다 (최소강도 10 kN).

**다양성**

- 추락 제동 시스템에서, 매번 사용 전 지면에 충돌하거나 추락 시 방해물을 피하기 위해 사용자 아래로 필요한 이격거리를 확인하는 것은 필수이다.
- 위험 및 추락 높이를 제한하기 위해 확보지점이 정확히 위치하고 있는지 확인한다.
- 추락 제동 안전벨트는 추락 제동 시스템에서 사용자의 신체를 지탱하는 장비로만 사용된다.

- 여러 개의 장비를 함께 사용할 때, 한 가지 장비의 안전 성능이 다른 장비의 작동과 연관되어 있다면 위험한 상황을 불러올 수 있다.  
 - 위험경고, 장비가 가연, 날카로운 표면에 마찰되지 않도록 주의한다.  
 - 사용자는 고소 활동시 신체적 문제가 없어야 한다. 경고, 안전대에서 지력으로 행동할 수 없는 상태로 매달리는 것은 심각한 부상이나 사망을 초래할 수 있다.  
 - 이 제품과 함께 사용되는 각 장비의 사용 설명서를 반드시 주의깊게 읽어본다.  
 - 사용설명서는 장비가 사용되는 나라의 언어로 제공된다.

**11. 일반적인 정보**

**수명 / 장비 폐기 시점**

제품의 플라스틱 및 섬유 제품의 최대 사용 시기는 제조일로부터 10년간이다. 금속 제품은 무기한.  
 주의: 제품의 수명은 제품의 형태, 사용 강도 및 사용 환경에 따라 단 한번의 사용으로도 줄어들 수도 있다 (거친 환경, 날카로운 모서리, 극심한 온도, 화학 제품 등).

- 다음과 같은 상태에서는 제품 사용을 중단한다:
  - 플라스틱이나 섬유 재질의 장비가 최소 10 년 사용되었을 경우,
  - 심한 추락이나 하중을 받은 적이 있는 경우,
  - 검사에 통과하지 못한 경우 - 장비의 보전상태가 의심되는 경우,
  - 장비에 대한 기록을 전혀 모를 경우,
  - 적용 규정, 기준, 기술의 변화 또는 다른 장비와 호환되지 않는 경우 등.

**장비가 다시 사용되는 일이 없도록 폐기할 것.**

**제품 검사**

사용 전 검사와 더불어, 전문가를 통해 주기적인 정밀 검사를 받아야 한다. 정밀 검사의 빈도는 적용 법규, 사용 양상이나 강도에 의해 결정되어야만 한다. 폐출은 적어도 일년에 한번 이상의 검사를 실시할 것을 권장한다. 제품 추적 가능성을 유지할 수 있도록, 머진이나 라벨은 제거하지 않는다. 검사 결과는 장비의 종류, 모델명, 제조사 연락 정보, 시리얼 넘버 및 개별 넘버, 제조년월, 구입날짜, 최초 사용 날짜, 다음 정규 검사일, 문제점, 내용, 검사자 및 사용자의 이름과 서명 등 세부사항과 함께 문서로 기록되어야 한다. www.petzl.com/ppe에서 예를 참고한다.

**보관, 운송**

자외선, 화학물질, 고온의 환경을 피하고 건조한 곳에 보관한다. 필요시 제품을 청소하고 건조시킨다.

**변형, 수리**

외부 변형 및 수리는 금지된다 (부품 교체 제외).

**3 년간 보충**

원자재 또는 제조사의 결함에 대해 3년간의 보증기간을 갖는다. 제외: 일반적인 마모 및 찢김, 산화, 제품 변형 및 개조, 부적절한 보관, 올바르지 않은 유지 관리, 사용자 부주의, 제작 용도 이외의 사용 등.

**책임**

폐출은 제품 사용으로 인한 직, 간접적, 우발적인 어떤 다른 형태의 제품 손실 및 결과에 책임지지 않는다.

**추적 가능성과 제품 부호**

- a. 본 개인 보호 장비의 제조에 대한 정보를 담고 있는 몸체
- b. CE 유형의 검사를 실행한 정보
- c. 추적 가능성: 데이터 매트릭스 = 제품 코드 + 개별 번호
- d. 지름
- e. 개별 번호
- f. 생산연도
- g. 생산일지
- h. 제품 검사자 이름
- i. 제품 일련 번호
- j. 기준
- k. 사용설명서를 주의깊게 읽기

只有那些图中没有交叉符号和/或骷髅头符号，及没有出现“NO!”的技术方可授权使用。这仅仅展示了几种错误使用方式，并不能包含所有的错误方式。请经常登录www.petzl.com查看最新技术信息。

如果您有任何疑问或对于理解这些文件有困难的话，请联系Petzl。

## 1.应用范围

个人保护装备（PPE）。
防坠落安全带，工作定位高空作业安全带。
该产品使用时不可超出其承重指标，也不可用于设计用途之外的领域。

### 警告

**凡涉及及使用此装备的活动都具有危险性。您应对个人的行动和决定负责。**

在使用此装备前，您必须：
- 阅读并理解全部使用指南。
- 使用正确方法进行详细的训练。
- 熟悉产品的性能及使用限制条件。
- 理解并接受所涉及到的危险。

**上述警告一旦忽视将有可能造成严重伤害或者死亡。**

### 责任

警告,在使用前必须受过特殊训练。必须在应用范围内对该产品进行实践操作培训。该产品必须由有能力且负责任的人来使用，或由其他人在有能力且负责任的人直接或目视监督下使用。

您有责任学习足够的与个人保护相关的正确技术与方法。无论任何时候，您个人都应因产品的错误操作而导致的所有损害，受伤或死亡负全责。如果您不能对该责任负责或处于无法承担这个风险的职位，那么不要使用此装备。

## 2.组成部份

### - 胸式安全带:

(1) 背部连接点,(2) 背部连接带调节扣,(3) 胸部连接带调节扣,(4) 胸带连接点,(5) 胸带与座式安全带连接扣,(6) 弹性束带,(7) 用于固定挽索的Velcro贴,(8) 工具挂环。

### - 座式安全带:

(9) 胸带与座式安全带连接扣的软连接点,(10) 腰带,(11) 腿环带,(12) 腹部连接点,(13) 腰带侧面连接点,(14) 后部限制连接点,(15) 腿环DoubleBack调节扣,(15 bis) 腿环FAST快速连接扣,(16) 装备环,(17) 工具挂环,(18) 塑料约束环,(19) 腿部约束带,(20) 腿环胸带连接扁带,(21) 腰部DoubleBack调节扣,(22) CARITOO!槽。

### 主要材料：

扁带：聚酯纤维，尼龙。
调节扣：钢。
连接点和胸带与座式安全带连接扣：铝合金。

## 3.检测，检查要点

### 每次使用前

### 安全带

检查挂点，调节卡扣及安全缝线附近扁带的状态。
检查扁带是否存在因使用，暴露于高温和与化学品接触过而导致的划痕，磨损和损坏等状况。尤其要仔细检查是否存在线头。
检查DoubleBack 和 FAST扣是否操作正常。

### 胸带与座式安全带连接扣。

检查扣身,闸门和上锁套没有任何裂纹,变形,侵蚀等。打开锁门并检查它能否关闭，锁上。Keylock凹槽不可被任何外物所阻塞（污垢，小石块等）。
登陆www.petzl.com/ppe或查看Petzl PPE检测光盘来获得每一件PPE装备的详细检测步骤。
如果您有任何疑问,联系Petzl。

### 每次使用时

定时检查系统中该设备及与它连接的其他装备的状态对使用者来说至关重要。确保系统内所有装备都安装在正确的位置上，切互不影响。

## 4.兼容性

验证该产品在工作时与其他组件的兼容性(兼容性=良好的互动功能)。

## 5.如何穿上安全带

- 确定正确的将多余扁带放(折叠)在约束带中。
- 小心外物可能妨碍FAST扣的运作(例如小石,沙砾,衣物...)。验证调节卡扣是否正确系紧。

### 胸带与座式安全带连接扣。

不要用它连接一条挽索或势能吸收器。
注意危险,连接器的闸门必须时常关闭及锁上。如果它的闸门是打开的话，它的拉力会大大降低。
通过用手按下锁门来检查锁门是否安全锁紧。污染物例如泥污,沙砾,油漆,冰块,污水等 可阻止上锁系统的正常操作。

### 背部系缚点的基本调校:

调校应该只在第一次穿上时一次过调校。调整时请其他人帮忙。
调整背部连接点与身高体型相称：与肩胛同高。

### 调校和悬吊测试

安全带必须调校至自身以减轻下坠时受伤。
你需要移动身体及带同工具在安全带之内(悬吊测试)以不同的系缚点悬吊以确保安全带合身,安全带能提供足够的舒适度去从事所需的工作,这便是良好的调校。

## 6.防下坠安全带EN 361: 2002

全身防下坠安全带,是根据EN 363 标准的防下坠设备的一个组件(个人防下坠系统)。它必须与 EN 795 确定点,EN 362 上锁安全扣,EN 355 势能吸收器等一同使用。

### 6A.尾部系缚点

### 6B.背部系缚点

只有这种连接点可用作连接一个防下坠系统，例如一个可携式防下坠器,一个势能吸收器,或在EN 363标准下的其他系统。为方便识别,这些系缚点上字母‘A’。

### 净空距离：使用者下方还有多少下坠空间。

使用者下方必须有足够的净空距离防止其在坠落时碰撞到任何障碍物。计算净空的详尽资料在其他配件的使用指南内找到(势能吸收器,可携式防下坠器)。

## 7.EN 358: 1999 维持工作位置和限制前进安全带

这些系缚点是设计用于维持使用者的工作位置,或防止工人进入可能下坠的地带。这些连接点只可用于连接一个限制前进和固定工作位置系统,最大的下跌高度:0.5米。这些系缚点是设计用作防下坠的。可能有需要在维持工作位置或限制前进系统之外加一个集体或个人防下坠装置。

### 7A.腹部系缚点

### 7B.腰带侧面连接点。

使用维持工作位置挽索连接两个水平系缚点使腰带可以提供更舒适的支撑。

### 7C.后限制前进系缚点

这个腰带后部连接点是设计用于防止工人进入可能下坠的地带。
在使用中经常检查系统的效率(调整及连接)。

## 8.座式安全带:

### EN 813: 2008

### 腹部系缚点

最大负重: 140公斤。
设计用于绳索前进和固定工作位置。
使用这腹环连接到一个下降器,维持位置或限制前进挽索。
这系缚点不应用于连接防下坠系统。

## 9.装备环

工具环必须用作系缚和支援工具。
危险警告,不可使用工具环作保护,下降,系缚或制停一个人。

## 10.关于标准的补充信息EN 365

### 救援方案

您必须制定一个救援方案并且能够快速实施(以使用该装备遭遇困难时使用)。确定点 系统的确定点应该置于用者之上的位置，而且应符合EN 795标准(最小拉力为10kN)。

### 其它注意事项

- 在一个防坠落系统中，在每次使用前有必要检查在使用者下放是否留有足够的净空距离，从而避免在坠落时与地面或阻碍物发生任何碰撞。
- 确保确定点位于正确的位置，从而减少坠落的危险同时缩短坠落高度。
- 防坠落安全带是防坠落系统中唯一允许使用的安全带。
- 当多个装备组合在一起使用时，一件装备的安全功能可能会影响另一件装备的安全功能从而导致危险情况的出现。
- 危险警告，防止该产品与粗糙面或尖锐物直接摩擦。
- 使用者的身体条件必须适合高空作业。警告，长时间处于悬吊的安全带上可导致严重的受伤或死亡。
- 任何装备在此装备一同使用时，必须严格遵守其使用说明。
- 使用指南必须以产品使用国家的语言提供给使用者。

## 11.Petzl通用信息

### 产品寿命/何时该淘汰您的装备

Petzl的塑料和纺织产品，由生产之日起最长寿命为10年。金属产品无寿命期限。
注意：一次意外事故可能导致产品在首次使用后即被淘汰，这取决于使用类型，使用强度及使用环境（严酷的环境，海边，尖锐边缘，极限温度，化学产品等）。
产品在经历以下情况后必须淘汰：
- 塑料或纺织产品自生产之日起已超过10年。
- 经历过严重冲击（或负荷）。
- 无法通过产品检测。您对其安全性产生怀疑。
- 您不清楚产品的全部使用历史。
- 因为法律，标准，技术或与其它装备不兼容等问题而不得不淘汰。

**销毁淘汰的装备以防将来误用。**

### 产品检测

除了在每次使用前进行检测外，必须定期由专业人员对装备进行全面检测。全面检查的频率必须视相关规定，使用的类型及频繁程度而定。Petzl建议最低频率为每12个月检测一次。

为了使产品能够被追踪，不要移除任何印记或标签。
检查结果应该记录在一个有下列资料的表格里: 工具类型, 型号, 制造商联络资料, 产品编码或个别编号, 制造日期, 购买日期, 首次使用时间, 下次检查日期, 问题, 评语, 检查员的姓名及签名。
参考在www.petzl.com/ppe上的例子。

### 储存，运输

产品应存储在干燥的地方，同时远离紫外线，化学物质，极限温度等环境。必要时对产品进行清洁和干燥处理。

### 改装，维修

除Petzl工厂外，严禁对产品自行改装和维修（更换配件除外）。

### 3年品质保证

适用于所有材料或生产上的缺陷。例外：正常的磨损，撕裂，氧化，自行改装或改良，不正确的存储和维护，使用疏忽或用于非该产品设计之用途。

### 责任

Petzl对于直接,间接或意外所造成的后果,或使用其产品所造成的任何类型的伤害概不负责。

## 追踪性及各种符号

a. 生产该PPE时的质量检测员
b. 执行CE检测的认证体系
c. 产品可追踪性：产品数字组合=产品属性 + 序列号
d. 直径
e. 序列号
f. 生产年份
g. 生产日期
h. 控制或检查员的姓名
i. 增值
j. 标准
k. 仔细阅读说明书

